

TOP-0110/ONE

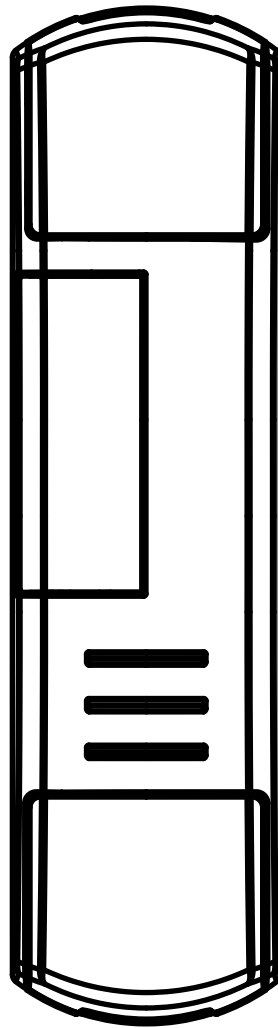

**Interfaccia di comando per il controllo di driver con ingresso 0/1-10V.
Alimentazione 230Vac, Uscita: segnale 0/1-10V e gestione On/Off per carichi fino a 2000W (230V).
Ricevente 433.92 MHz per trasmettitori radio.
Connessione Wi Fi per applicazione "OneSmart".**

INDICE

1 - CARATTERISTICHE DEL PRODOTTO	
1.1 - DATI TECNICI	pagina 3
2 - COLLEGAMENTI ELETTRICI	
2.1 - COLLEGAMENTO DI UN DISPOSITIVO CON INGRESSO 0/1-10V	pagina 4
2.2 - COLLEGAMENTO DI PIÙ DISPOSITIVO CON INGRESSO 0/1-10V	pagina 5
2.3 - SELEZIONE DELLA TIPOLOGIA DI CARICO COLLEGATO: "0-10V" O "1-10V"	pagina 6
3 - UTILIZZO DELLA CENTRALE	
3.1 - IMPIANTO TIPO	pagina 8
3.2 - UTILIZZO VIA FILO	pagina 9
3.3 - UTILIZZO VIA RADIO	pagina 9
3.4 - UTILIZZO DA APPLICAZIONE	pagina 9
3.5 - UTILIZZO CON COMANDI VOCALI	pagina 9
4 - GESTIONE CON RADIOCOMANDI	
4.1 - PROGRAMMAZIONE DEI RADIOCOMANDI	pagina 10
4.2 - CANCELLAZIONE DEI RADIOCOMANDI	pagina 11
5 - GESTIONE DA APPLICAZIONE "ONESMART"	
5.1 - CONNESSIONE ALL'APPLICAZIONE "ONESMART"	pagina 12
5.2 - UTILIZZO "ONESMART"	pagina 13
6 - GESTIONE CON COMANDI VOCALI	
6.1 - CONNESSIONE ALL'APPLICAZIONE "GOOGLE HOME"	pagina 14
6.2 - CONNESSIONE ALL'APPLICAZIONE "AMAZON ALEXA"	pagina 16
7 - PROGRAMMAZIONI AVANZATE	
7.1 - FUNZIONE DEL TASTO DEI TRASMETTITORI DI TIPO "WIRELESS BUS"	pagina 18
7.2 - FUNZIONE "MEMO" (LIVELLO DI LUMINOSITÀ ALL'ACCENSIONE)	pagina 19
7.3 - CONFIGURAZIONE DEL FADE: ACCENSIONE GRADUALE	pagina 20
7.4 - CONFIGURAZIONE DEL FADE: SPEGNIMENTO GRADUALE	pagina 21
7.5 - SELEZIONE DEL VALORE MINIMO DI INTENSITÀ	pagina 22
7.6 - STATO DELLA LUCE ALL'ALIMENTAZIONE DELLA CENTRALE	pagina 23
7.7 - IMPOSTAZIONE DELLA TEMPORIZZAZIONE	pagina 24
7.8 - FACTORY SETTING, RESET DELLA CENTRALE	pagina 25

1 - CARATTERISTICHE DEL PRODOTTO

1.1 DATI TECNICI

Alimentazione (Input)	230Vac
Tipo di carico (Output)	Dispositivi con ingresso 0/1-10V
Massimo carico collegabile sull'output On/Off	2000W (230V)
Corrente disponibile sull'output 0-1/10V	
Numero di trasmettitori programmabili	30
Frequenza ricevitore RF	433.920MHz
Frequenza modulo WI-FI	2,4GHz
Grado di protezione	IP20
Temperatura di funzionamento	-20° +55°
Dimensioni del carter	174x46x35 mm

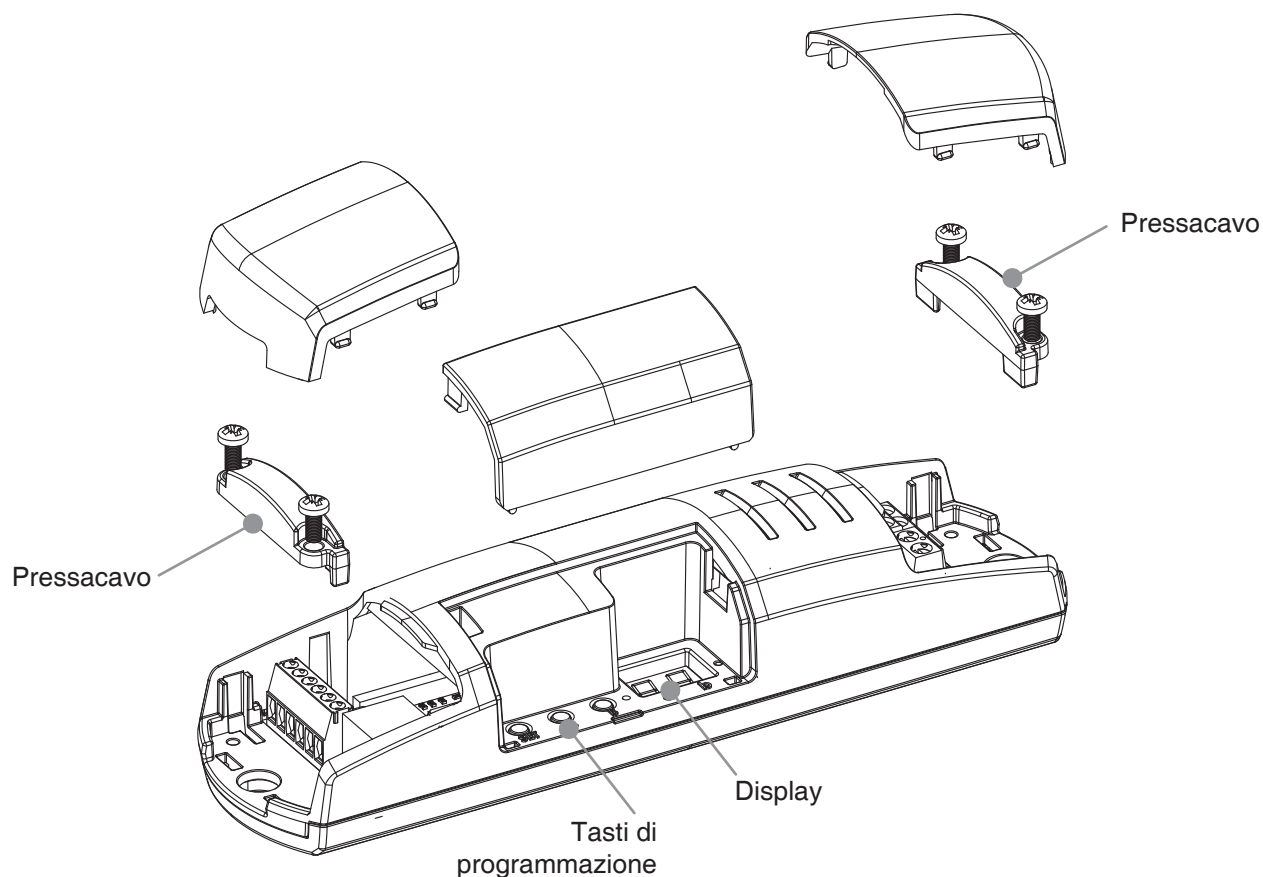
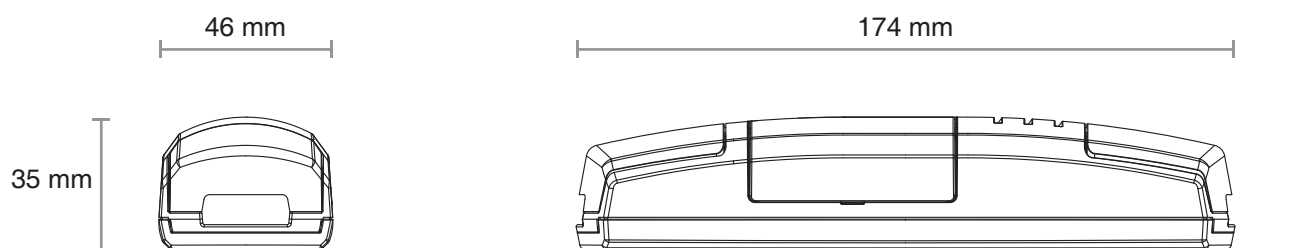

2 - COLLEGAMENTI ELETTRICI

AVVERTENZE

- L'installazione deve essere eseguita esclusivamente da personale tecnico qualificato nel rispetto delle normative elettriche e delle norme di sicurezza vigenti.
- Tutti i collegamenti devono essere eseguiti in assenza di tensione elettrica.
- Servirsi di cavi adeguati.
- Non tagliare l'antenna
- Prevedere nella linea elettrica che alimenta il prodotto un dispositivo di disconnessione opportunamente dimensionato
- Smaltire i materiali di rifiuto nel pieno rispetto della normativa locale.
- Non superare i limiti di carico indicati e utilizzare alimentatori correttamente dimensionati con il carico e protetti
-

2.1 COLLEGAMENTO DI UN DISPOSITIVO CON INGRESSO 0/1-10V

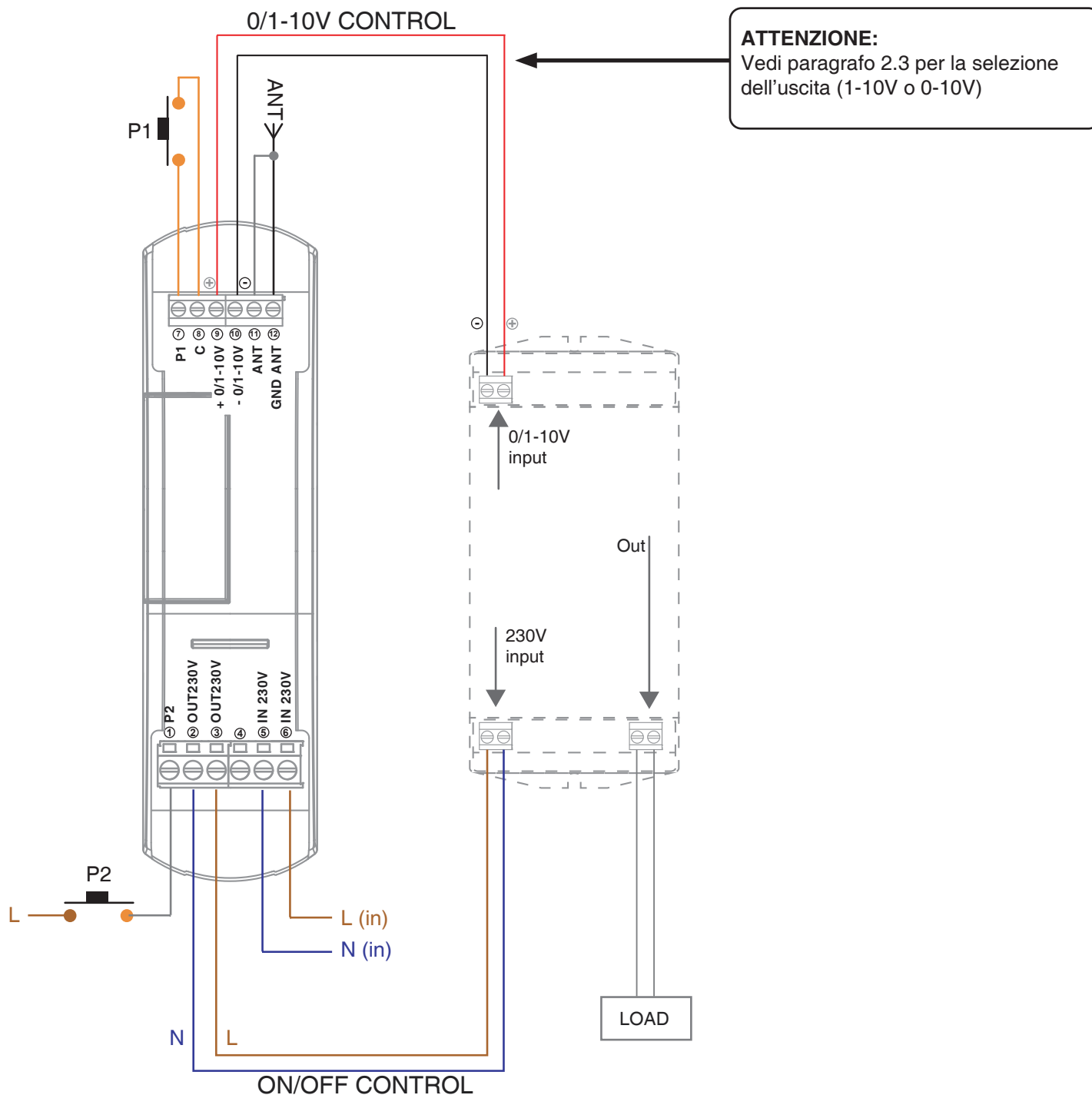

ATTENZIONE:

- La funzione del tasto P1 e del tasto P2 è equivalente
- Il funzionamento delle uscite è di tipo broadcast (comanda qualsiasi indirizzo DALI)

2.2 COLLEGAMENTO DI PIÙ DISPOSITIVO CON INGRESSO 0/1-10V

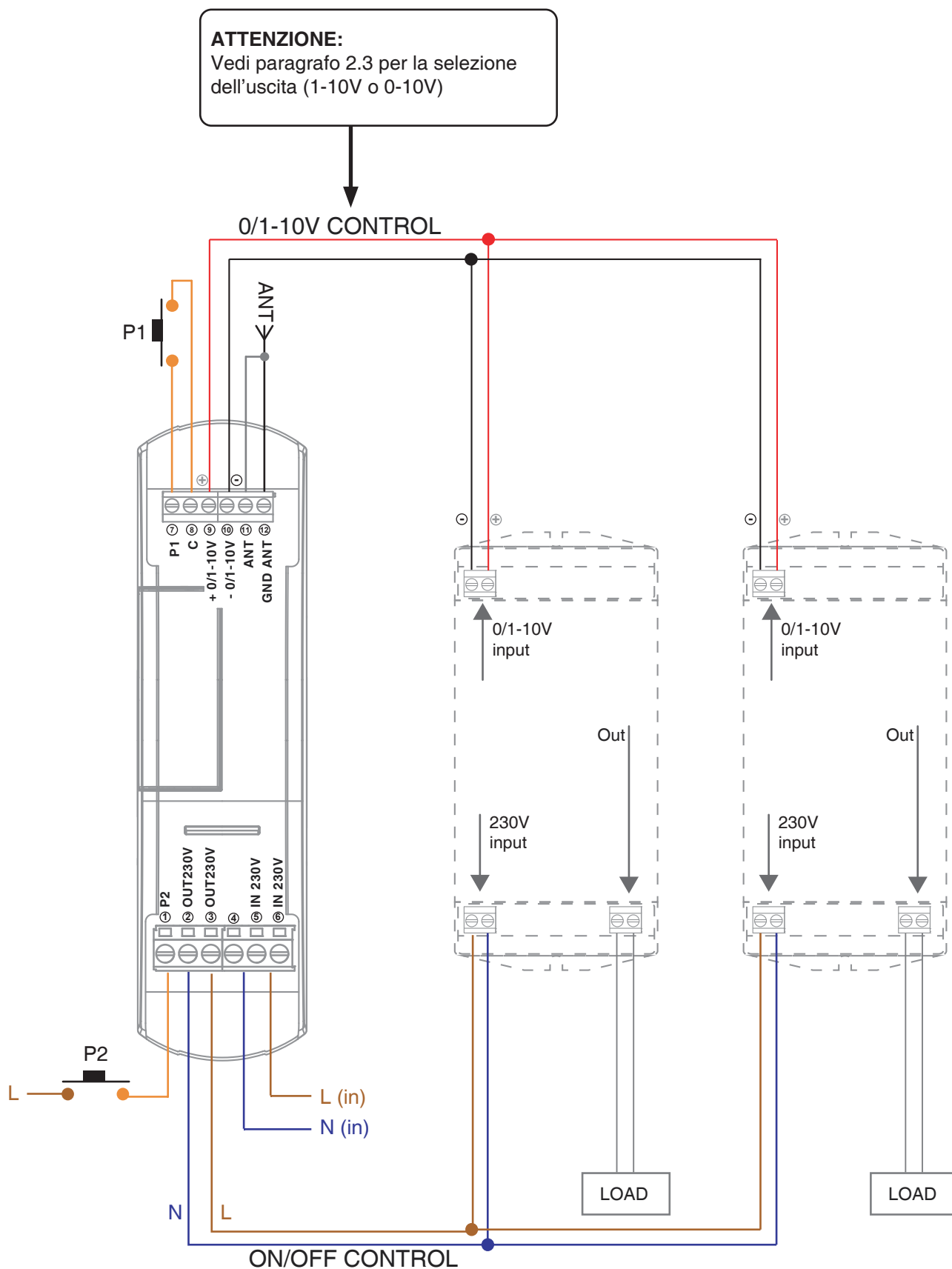

ATTENZIONE:

- La funzione del tasto P1 e del tasto P2 è equivalente
- Il funzionamento delle uscite è di tipo broadcast (comanda qualsiasi indirizzo DALI)

2.3 - SELEZIONE DELLA TIPOLOGIA DI CARICO COLLEGATO: "0-10V", "1-10V" or "On/Off"

Default: carico impostato di tipo "1-10V"

Con questa procedura si configura la tipologia di dimmerazione del carico collegato. I tre tipi di carico previsti sono:
0-10V= il range dell'uscita sarà da 0 a 10V. Al termine della rampa "down" si apre il relé (230V)
1-10V= il range dell'uscita sarà da 1 a 10V. Al termine della rampa "down" si apre il relé (230V)
On/Off= l'apertura e la chiusura del relé (230V) avvengono senza attendere la rampa 1/0-10V.
Il settaggio corretto dipende dalle caratteristiche del carico collegato.

PROCEDURA

PASSO 1

Con pressioni brevi del tasto "SET" scorrere il menù fino a visualizzare sul display la programmazione "P0".

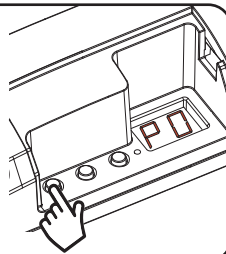

PASSO 2

Fare una pressione prolungata del tasto "SET" (circa 3s) per entrare nella programmazione. Il led sulla ricevente si accende.

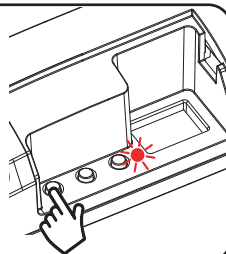

PASSO 3

Con pressioni brevi del tasto "B" impostare sul display la funzione che si vuole abbinare al tasto.

DISPLAY	TIPO DI CARICO
1	1-10V
2	0-10V
3	Tipo di carico On/Off (nessun fade in accensione / spegnimento)

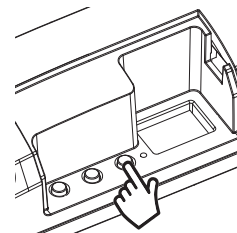

PASSO 4

Per confermare fare una pressione prolungata del tasto "SET" (circa 3s). Nel display si torna al menu di "visualizzazione delle programmazioni"

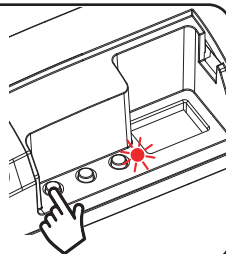

3 - UTILIZZO DELLA CENTRALE

3.1 IMPIANTO TIPO

Il sistema può essere pilotato da pulsante filare, trasmettitore, applicazione o comandi vocali.

L'impianto può funzionare anche con solo comandi radio o solo applicazione.

Invece per utilizzare i comandi vocali è necessario aver completato almeno la configurazione dell'applicazione.

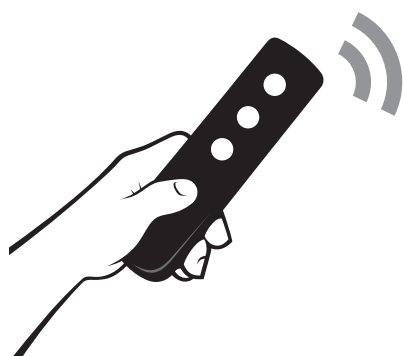

CONFIGURAZIONE DEL CONTROLLO DA TRASMETTITORE
Vedi paragrafo 4

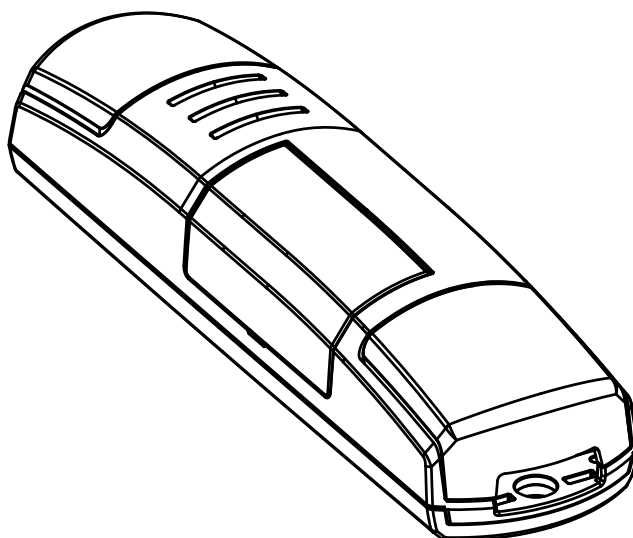

CENTRALE NEXTA TECH

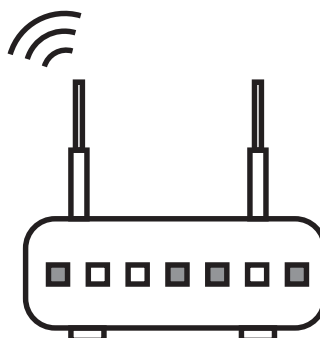

ROUTER CON ACCESSO A INTERNET



CONFIGURAZIONE DEL CONTROLLO DA APPLICAZIONE
Vedi paragrafo 5



CONFIGURAZIONE DEL CONTROLLO VOCALE
Vedi paragrafo 6

3.2 UTILIZZO VIA FILO

In base al tipo di carico impostato il pulsante avrà diverse funzioni. Vedi paragrafo 2 per i dettagli.

	LUCE ACCESA	LUCE SPENTA
PRESSIONE BREVE DI P1 O P2	Spenge la luce	Accende la luce
PRESSIONE LUNGA DI P1 O P2	Dimmer Down / Up (solo modo 0/1-10V)	Dimmer Up (solo modo 0/1-10V)

3.3 UTILIZZO VIA RADIO

Per comandare la luce via radio si deve disporre di trasmettitori compatibili e quindi fare la procedura di associazione, vedi paragrafo 4.

3.4 UTILIZZO DA APPLICAZIONE

Per comandare la luce da applicazione è necessario fare le procedure di configurazione illustrate nel paragrafo 5.

3.5 UTILIZZO CON COMANDI VOCALI

Per comandare la luce da applicazione è necessario fare le procedure di configurazione illustrate nel paragrafo 6.

4 - GESTIONE CON RADIOCOMANDI

Con queste procedure si possono programmare/cancellare trasmettitori compatibili di tipo multifunzione o di tipo generico

Trasmettitori multifunzione, codici:

HB70-SLCT, HB70-SPCT,
HB80-1C, HB80-1DIM, HB80-2L, HB80-30D, HB80-30RGBW, HB80-4C, HB80-4DIM, HB80-4L,
HB90-6LT,
ROUND-1SP,
SENSA-M, SENSA-P, SENSA-R35M, SENSA-R35P, SENSA-R35T, SENSA-T,
TOUCH-1, TOUCH-1CCT, TOUCH-1DIM, TOUCH-1SP, TOUCH-1L, TOUCH-1RGBW, TOUCH-3C, TOUCH-4DIM, TOUCH-CFU

Nel caso di trasmettitori multifunzione le modalità di comando del trasmettitore dipendono dal modello utilizzato. Fare riferimento al manuale del trasmettitore, paragrafo “comandi inviati dal trasmettitore”, tenendo presente che questo è un dispositivo di tipo:
centrale monocolor= dimmer
centrale bianco dinamico= CCT
centrale rgb / rgbw= RGB/W

Trasmettitori generici (wireless bus), codici:

HB80-6G,
MCU-TX4,
TOUCH-1G, TOUCH-2G, TOUCH-4G, TOUCH-LOCK4, TOUCH-TX2,
ROUND-1G

Con i trasmettitori generici le funzioni associate al tasto sono:
PRESSIONE BREVE: accensione/spegnimento della luce
PRESSIONE LUNGA DA LUCE ACCESA: dimmer Up/Down della luce
PRESSIONE LUNGA DA LUCE SPENTA: dimmer Up della luce

È possibile personalizzare le funzioni dei trasmettitori generici con la procedura di paragrafo 7.1.

4.1 - PROGRAMMAZIONE DEI RADIOCOMANDI

Con questa procedura si possono programmare trasmettitori compatibili di tipo multifunzione o di tipo generico

PASSO 1

Con centrale in stand-by (display spento) premere il tasto “B”.
Sul display appare la scritta “L” (learning)

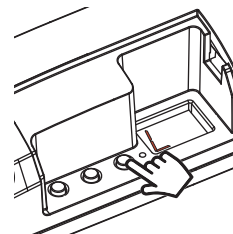

AZIONE: Pressione breve di tasto “B” **DISPLAY:** “L”

PASSO 2

Entro 60 secondi fare una trasmissione con il trasmettitore che si vuole programmare.
Vedi manuale del trasmettitore paragrafo “programmazione del trasmettitore” per informazioni dettagliate in base al modello.
Il display fa tre lampeggi e si spegne.

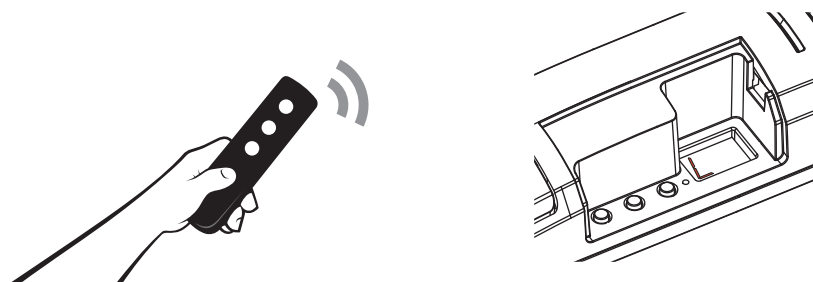

AZIONE: Invio di un comando da trasmettitore **DISPLAY:** Lampeggia 3 volte

4.2 - CANCELLAZIONE DEI RADIOCOMANDI

Con questa procedura si possono eliminare dalla memoria dei trasmettitori programmati.

PASSO 1

Con pressioni brevi del tasto "SET" scorrere il menù fino a visualizzare sul display la programmazione "P2".

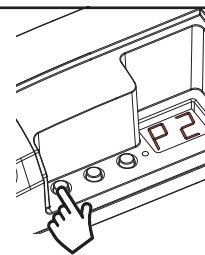

AZIONE: Pressioni brevi del tasto "SET" **DISPLAY:** "P2"

PASSO 2

Fare una pressione prolungata del tasto "SET" (circa 3s) per entrare nella programmazione. Il led sulla ricevente si accende.

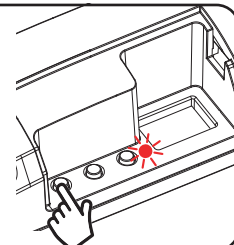

AZIONE: Pressioni lunga del tasto "SET" **DISPLAY:** "P2"

ELIMINAZIONE DEL SINGOLO TRASMETTITORE

PASSO 3a

Fare una pressione prolungata del tasto "B". Il led comincia a lampeggiare.

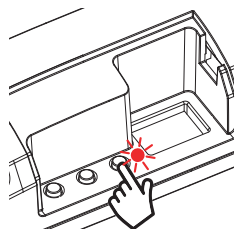

AZIONE: Pressione lunga del tasto B
LED: Lampeggia

ELIMINAZIONE DI TUTTI I TRASMETTITORI DELL'USCITA

PASSO 3b

Fare una pressione prolungata del tasto "B". Il led comincia a lampeggiare.

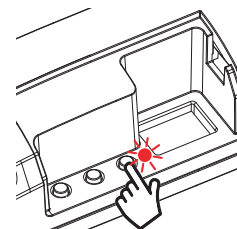

AZIONE: Pressione lunga del tasto B
LED: Lampeggia

PASSO 4a

Entro 5 secondi fare una trasmissione con il telecomando che si desidera cancellare. Il led sulla ricevente emette dei lampeggi veloci e si riaccende fisso.

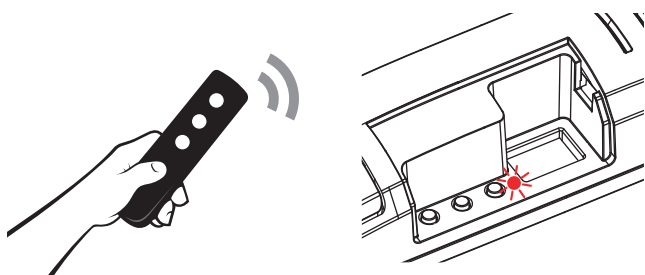

AZIONE: Pressione lunga del tasto B
LED: Lampeggia veloce e si riaccende fisso

PASSO 3b

Entro 5 secondi fare una pressione breve del tasto "B" per confermare la cancellazione. Il led sulla ricevente emette dei lampeggi e si riaccende fisso.

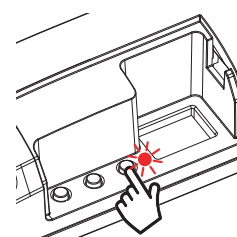

AZIONE: Pressione breve del tasto B
LED: Lampeggia veloce e si riaccende fisso

5 - GESTIONE DA APPLICAZIONE “OneSmart”

Queste procedure permettono di gestire la luce dal proprio device (esempio: cellulare) tramite applicazione e di controllare l'impianto da remoto.

5.1 - CONNESSIONE ALL'APPLICAZIONE “OneSmart”

Questa procedura connette la centralina all'applicazione. Va ripetuta per ogni centrale presente sull'impianto.

ATTENZIONE: per il funzionamento è necessario disporre di una rete wi-fi con accesso a internet alla quale collegare la centrale

PROCEDURA

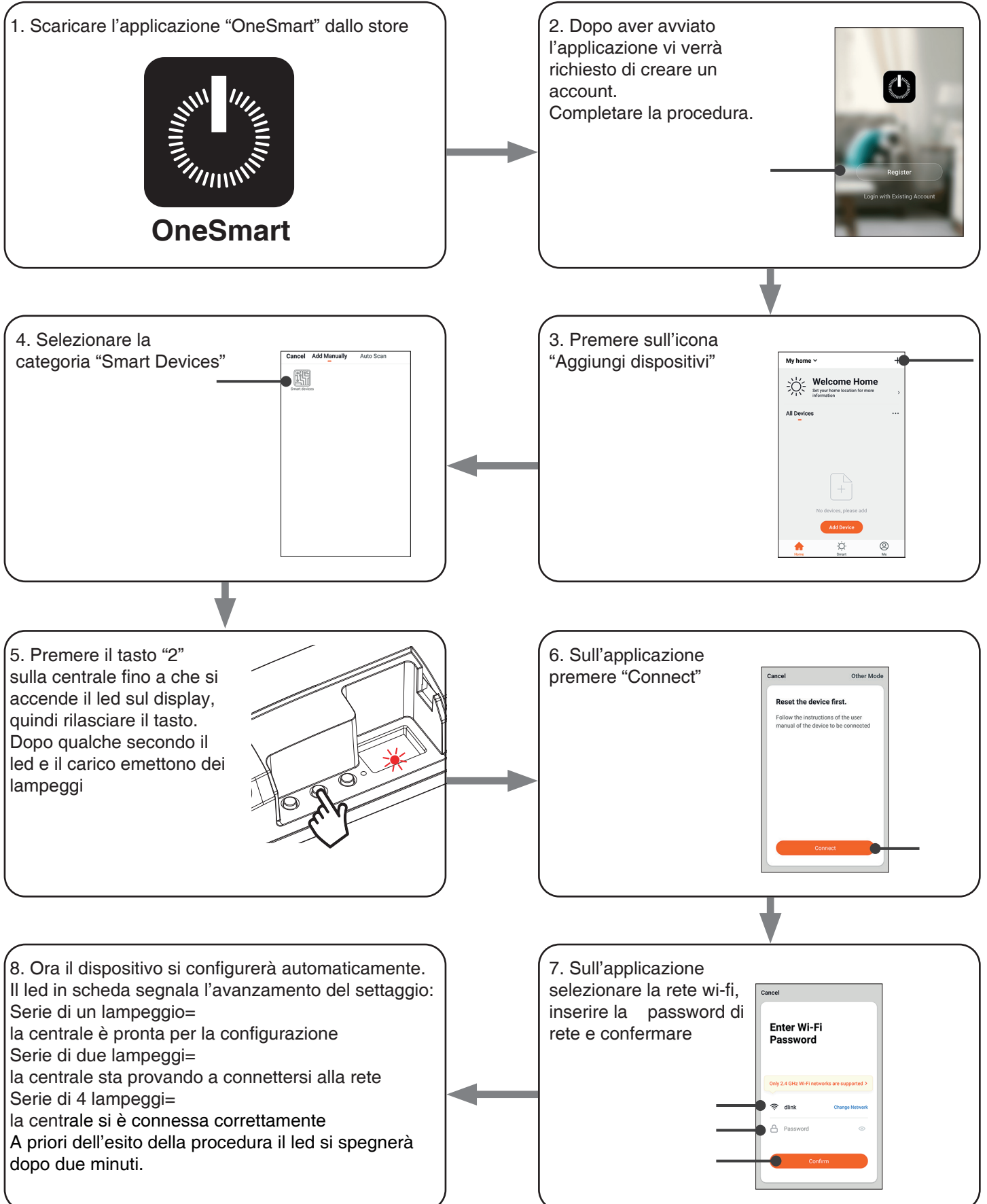

5.2 - UTILIZZO DI “ONESMART”

Dopo aver configurato tutte le centraline è possibile controllare l'impianto da applicazione.

UTILIZZO

Nel menu “La mia casa” (1) appaiono tutti i dispositivi associati alla casa. Per inviare un comando ad un dispositivo selezionarlo.

Premendo su “Smart” (2) è possibile aggiungere delle azioni sui dispositivi a seconda di determinate condizioni ed in determinati intervalli di tempo, sono previste due tipologie:

- Automazione (3): in base a una o più condizioni esegue una o più azioni
- Scenario (4): esegue una o più azioni in base alla pressione di un pulsante su app
-

ESEMPI DI SCENARI:

- Spegni tutte le luci (spengo tutte le luci)
- Scenario film (imposto più luci all'intensità/colore desiderato)
-

ESEMPI DI AUTOMAZIONI:

- Gestione di una luce in base all'orario
- Accensione di una luce al tramonto e spegnimento all'alba
-

Premendo su “Mi” (5) si può accedere alle impostazioni della casa e dell'account.

Da questo menù è possibile aggiungere membri alla casa per condividere la gestione dei dispositivi o creare nuove case.

PROCEDURA PER L'AGGIUNTA DI UTENTI

- 1- Dal menù “Mi” (5) selezionare “Gestione casa” (7) e quindi andare sulle configurazioni della casa e individuare la voce “Aggiungi membri”
- 2- Inserire i dati dell'account “OneSmart” che si vuole aggiungere, arriverà una notifica sull'applicazione del nuovo utente con l'invito

ATTENZIONE:

- Il nuovo utente deve aver già scaricato l'applicazione “OneSmart” e creato un account
- Sia l'utente “amministratore” che il “nuovo utente” all'interno dell'applicazione devono aver impostato la stessa “regione”
(vai su “Account (2)-Account e sicurezza-Paese” per visualizzare e modificare il paese impostato)

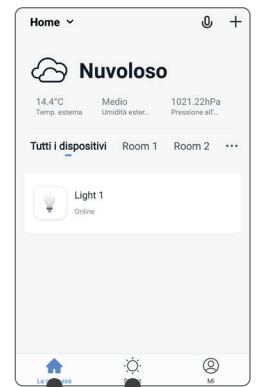

La mia casa (1) Smart (2)

Automazione (3)

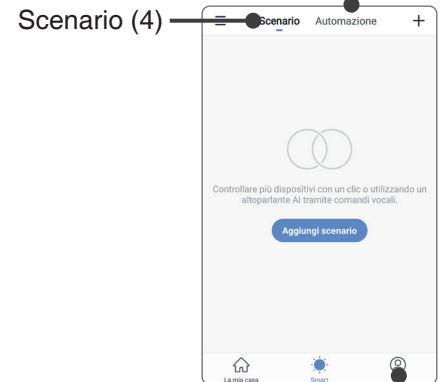

Scenario (4)

Mi (5)

Account (6) Toccare per impost...

Gestione casa (7)

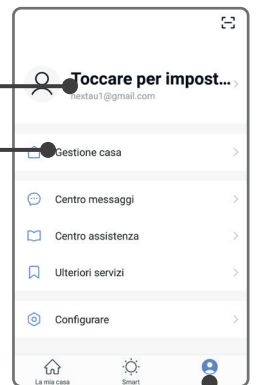

Mi (5)

6 - GESTIONE CON COMANDI VOCALI

Con questa procedura si può associare un account “OneSmart” ad un account Google o Alexa per abilitare il riconoscimento vocale.

6.1 - CONNESSIONE ALL'APPLICAZIONE “GOOGLE HOME”

PROCEDURA

ATTENZIONE: prima di procedere con questa procedura è necessario aver configurato l'account “OneSmart”, vedi paragrafo 5.

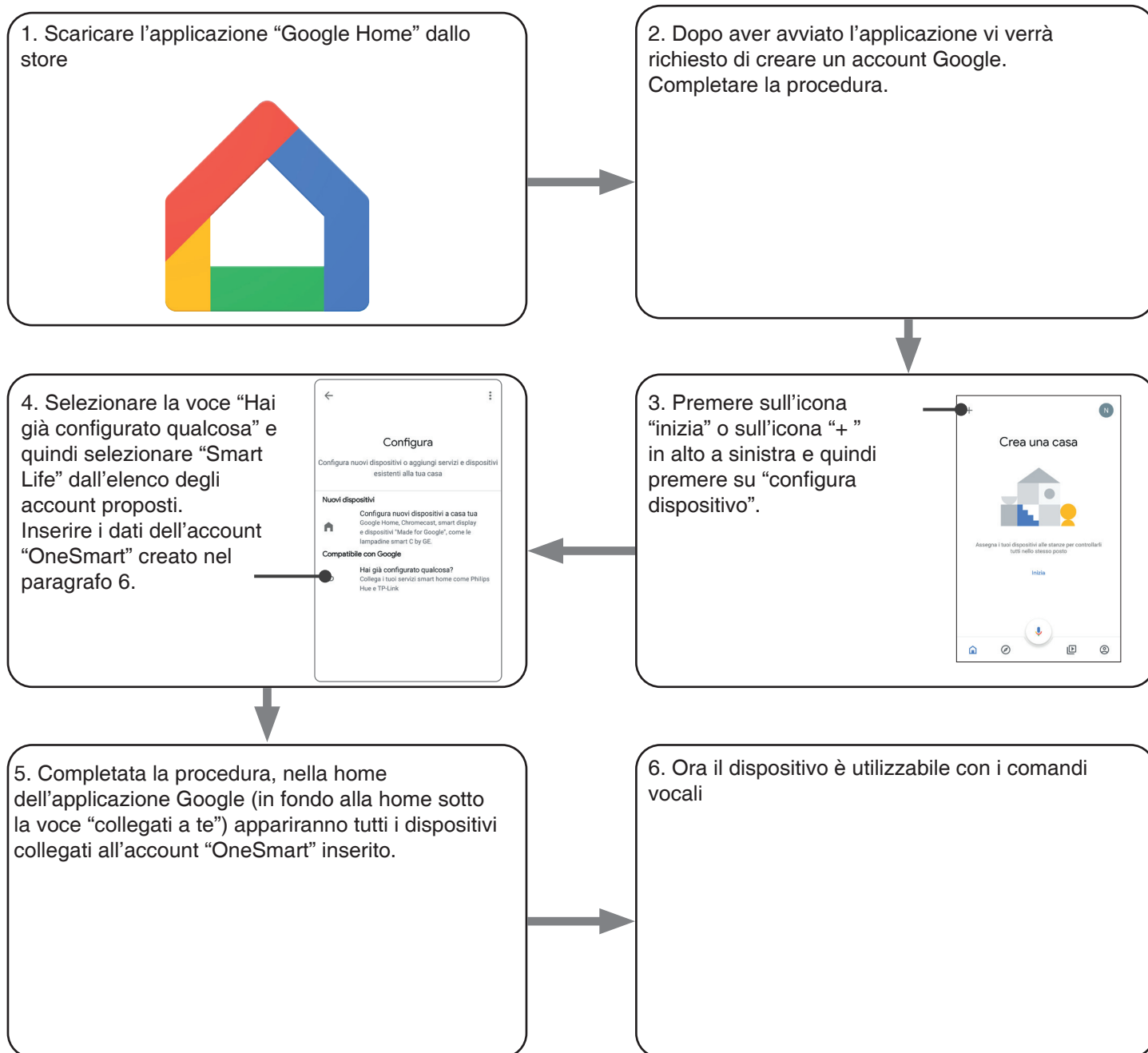

NOTE:

se si aggiungono altri dispositivi nell'applicazione OneSmart, questi saranno automaticamente aggiunti sulla home di Google. Per poterli utilizzare con il riconoscitore vocale è necessario aggiungerli ad una stanza nell'applicazione Google Home, vedi step 6 della procedura.

Se i dispositivi non vengono aggiunti automaticamente, scollegare e ricollegare il proprio account partendo dallo step 3 di questa procedura da Google Home.

UTILIZZO DI “GOOGLE HOME”

INVIO DEI COMANDI VOCALI

Utilizzando il proprio cellulare (o tablet) Android è già possibile inviare comandi vocali tramite l'assistente nativo. Utilizzando un dispositivo Apple invece si può utilizzare il microfono presente all'interno dell'applicazione Google Home. Se si vuole aggiungere un dispositivo di riconoscimento vocale come “Google Home Mini” o “Google Home” seguire le procedure per abbinarli alla casa creata e in seguito questi saranno già associati anche alle luci.

ELENCO COMANDI VOCALI

Di seguito alcuni esempi di comandi vocali dedicati alla luce:

DIMMER / RGB(W) / BIANCO DINAMICO

- OK Google, accendi/spegni *nome luce* o *nome stanza*
- OK Google, accendi/spegni le luci
- OK Google, imposta la luce a 50%
- OK Google, diminuisci la luce
- OK Google, spegni tutte le luci
- OK Google, metti *nome luce* o *nome stanza* al minimo/massimo

RGB(W)

- OK Google, trasforma la luce di *nome luce* o *nome stanza* verde
- OK Google, imposta la luce di *nome luce* o *nome stanza* a rossa

BIANCO DINAMICO

- OK Google, Bianco Floreale
- OK Google, Bianco Caldo
- OK Google, Bianco Freddo
- OK Google, Bianco o Bianco Navajo
- OK Google, Bianco Antico
- OK Google, Bianco Avorio
- OK Google, Bianco Fumo
- OK Google, Bianco Fantasma

UTILIZZO DELLE ROUTINE

La centrale è compatibile con le Routine di Google.

L'applicazione Google Home permette di creare alcuni comandi vocali a piacimento da associare a una, o ad una sequenza di azioni.

Questo permette di creare degli scenari, ma anche di personalizzare il comando per ottenere una certa azione.

ESEMPIO DI SCENARI

- OK Google, Buio vengono spente tutte le luci
- OK Google, Film si spengono alcune luci ed altre si portano soffuse

ESEMPIO DI COMANDI PERSONALIZZATI

- OK Google, luce neutra la luce bianco dinamico si porta su caldo
(corrisponde al comando nativo “Bianco Navajo”)
- OK Google, buio si spegne la luce
(corrisponde al comando nativo “Spegni *nome luce*”)

6.2 - CONNESSIONE ALL'APPLICAZIONE "AMAZON ALEXA"

PROCEDURA

ATTENZIONE: prima di procedere con questa procedura è necessario aver configurato l'account "Smart Life", vedi paragrafo 5.

1. Scaricare l'applicazione "Amazon Alexa" dallo store



2. Dopo aver avviato l'applicazione vi verrà richiesto di creare un account Amazon. Completare la procedura.

3. Dalla home dell'applicazione premere su "menu" (1) poi su "Skill e giochi" (2). Premere sull'icona "lente di ingrandimento" in alto a destra e quindi cercare "Smart Life" (3). Seguire la procedura per abilitare l'uso dell'account "Smart Life" creato con le procedure di paragrafo

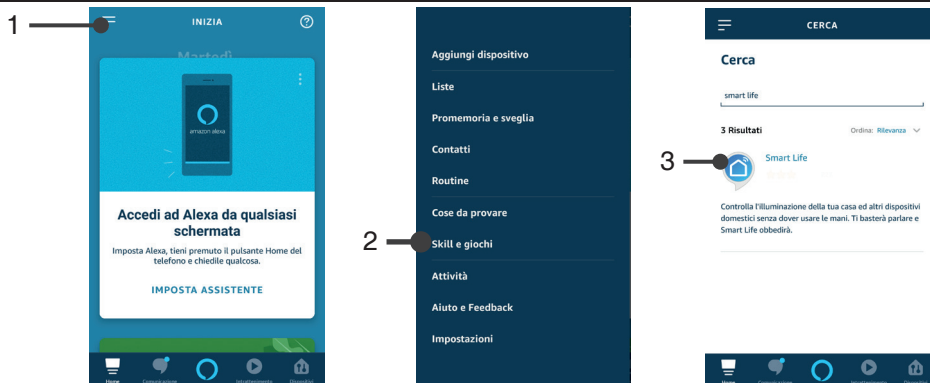

4. Completata la procedura inserendo i dati dell'account "OneSmart" creato nel paragrafo 6 sarà poi possibile avviare la ricerca di dispositivi premendo il tasto "Scorri dispositivi" (4). Se si desidera completare la procedura di settaggio inserendo il device in una stanza

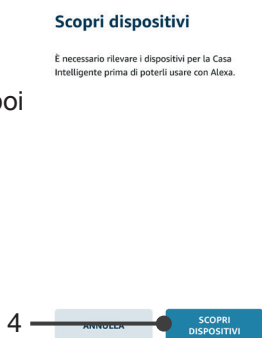

5. Ora il dispositivo è utilizzabile con i comandi vocali

UTILIZZO DI “AMAZON ALEXA”

INVIO DEI COMANDI VOCALI

Utilizzando il proprio cellulare (o tablet) Android è già possibile inviare comandi vocali tramite l'applicazione Amazon Alexa.

Utilizzando un dispositivo Apple invece si può utilizzare il microfono presente all'interno dell'applicazione Amazon Alexa. Se si vuole aggiungere un dispositivo di riconoscimento vocale come google “Echo Dot” o “Echo Plus” seguire le procedure per abbinarli alla casa creata e in seguito questi saranno già associati anche alle luci.

ELENCO COMANDI VOCALI

Di seguito alcuni esempi di comandi vocali dedicati alla luce:

DIMMER / RGB(W) / BIANCO DINAMICO

Accendi/spegni *nome luce*

Imposta *nome luce* al 50%

Metti *nome luce* o *nome stanza* al minimo/massimo

RGB(W)

Metti/Imposta *nome luce* verde

UTILIZZO DELLE ROUTINE

La centrale è compatibile con le Routine di Google.

L'applicazione Alexa permette di creare alcuni comandi vocali a piacimento da associare a una, o ad una sequenza di azioni.

Questo permette di creare degli scenari, ma anche di personalizzare il comando per ottenere una certa azione.

ESEMPIO DI SCENARI

Buio vengono spente tutte le luci

Film si spengono alcune luci ed altre si portano soffuse di colore blu

ESEMPIO DI COMANDI PERSONALIZZATI

luce neutra la luce bianco dinamico si porta su caldo

buio si spegne la luce

(corrisponde al comando nativo “Spegni *nome luce*”)

7 - PROGRAMMAZIONI AVANZATE

7.1 - PERSONALIZZARE LA FUNZIONE DEL TASTO DEI TRASMETTITORI DI TIPO "WIRELESS BUS"

Con la seguente procedura è possibile impostare una funzione personalizzata al tasto del trasmettitore della famiglia "wireless bus".

RADIOCOMANDO GENERICO (WIRELESS BUS), CODICI:
HB80-6G, MCU-TX4, TOUCH-1G, TOUCH-2G, TOUCH-4G, TOUCH-LOCK4, TOUCH-TX2, ROUND-1G

PROCEDURA

PASSO 1

Con pressioni brevi del tasto "SET" scorrere il menù fino a visualizzare sul display la programmazione "P1".

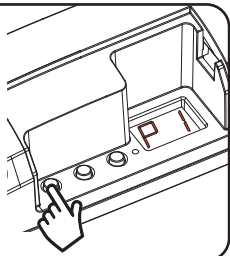

PASSO 2

Fare una pressione prolungata del tasto "SET" (circa 3s) per entrare nella programmazione. Il led sulla ricevente si accende.

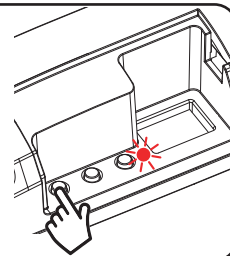

PASSO 3

Con pressioni brevi del tasto "B" impostare sul display la funzione che si vuole abbinare al tasto.

DISPLAY	FUNZIONE
1	Trasmettitori multifunzione con tasti preassegnati
2	On/Off
3	On
4	Off
5	Dimmer Up
6	Dimmer Down
7	Pressione breve: On/Off - Pressione lunga: Dimmer Up/Down
8	Pressione breve: On - Pressione lunga: Dimmer Up
9	Pressione breve: Off - Pressione lunga: Dimmer Down
0	Non usato

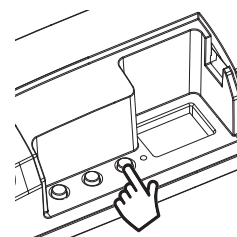

PASSO 4

Fare una pressione prolungata del tasto "B" (circa 3s). Il led sul display si accende.

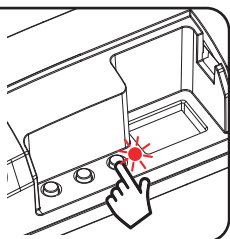

PASSO 5

Fare una trasmissione con il trasmettitore da memorizzare (vedi manuale del trasmettitore, paragrafo "programmazione del trasmettitore"). Il led sulla ricevente emette tre lampeggi e si riaccende fisso.

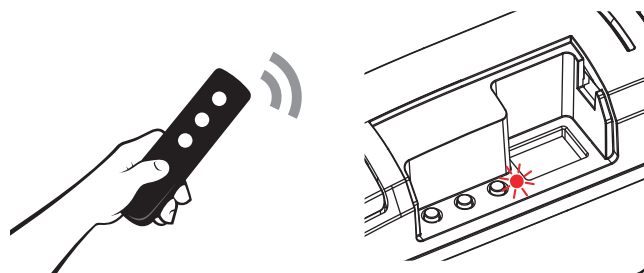

PASSO 6

Fare una pressione breve del tasto "B". Il led sul display si spegne.

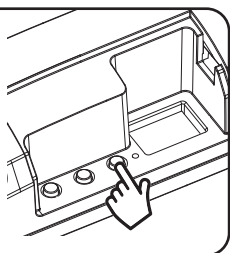

PASSO 7

Se si vogliono memorizzare altri trasmettitori, ritornare al punto 3 di questa procedura.
Se si vuole tornare al menù principale fare una pressione prolungata (circa 3 sec) del tasto "SET".

7.2 - FUNZIONE "MEMO" (LIVELLO DI LUMINOSITÀ ALL'ACCENSIONE)

Default: tutti i carichi accendono alla luminosità massima.

Con questa procedura è possibile impostare il valore di intensità a cui si accendono i carichi.

PROCEDURA

PASSO 1

Con pressioni brevi del tasto "SET" scorrere il menù fino a visualizzare sul display la programmazione "P3".

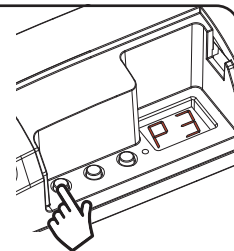

AZIONE: Pressioni brevi del tasto "SET" **DISPLAY:** "P3"

PASSO 2

Fare una pressione prolungata del tasto "SET" (circa 3s) per entrare nella programmazione.
Il led sulla ricevente si accende

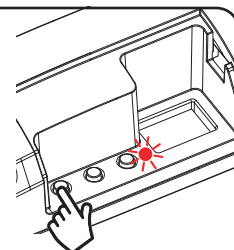

AZIONE: Pressioni lunga del tasto "SET" **DISPLAY:** "A2"

PASSO 3

Con pressioni brevi del tasto "B" impostare sul display la funzione

DISPLAY	FUNZIONE
1	Funzione "MEMO" attiva. I carichi si accenderanno all'ultimo valore impostato prima dello spegnimento.
2	Accensione dei carichi all'intensità massima

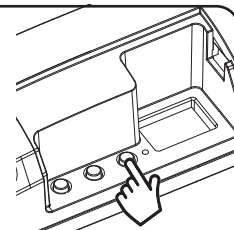

AZIONE:
Pressioni brevi del tasto "B"

PASSO 4

Per confermare fare una pressione prolungata del tasto "SET" (circa 3s).
Nel display si torna al menu di "visualizzazione delle programmazioni".

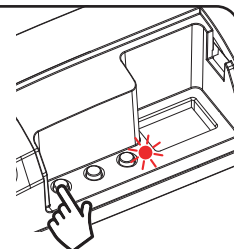

AZIONE: Pressioni lunga del tasto "SET" **DISPLAY:** Menu principale

7.3 - CONFIGURAZIONE DEL FADE: ACCENSIONE GRADUALE

Default: accensione in circa 0,5

Con questa procedura è possibile impostare la durata del tempo di accensione.

PROCEDURA

PASSO 1

Con pressioni brevi del tasto "SET" scorrere il menù fino a visualizzare sul display la programmazione "P4".

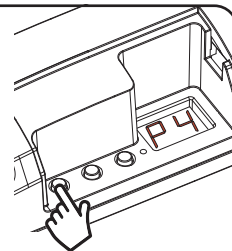

AZIONE: Pressioni brevi del tasto "SET" **DISPLAY:** "P4"

PASSO 2

Fare una pressione prolungata del tasto "SET" (circa 3s) per entrare nella programmazione.
Il led sulla ricevente si accende

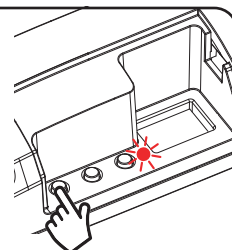

AZIONE: Pressioni lunga del tasto "SET" **DISPLAY:** "1"

PASSO 3

Con pressioni brevi del tasto "B" impostare sul display la funzione

DISPLAY	FADE ON
1	ON immediato
2	ON ~ 0,5s
3	ON ~ 2s
4	ON ~ 4s
5	ON ~ 10s

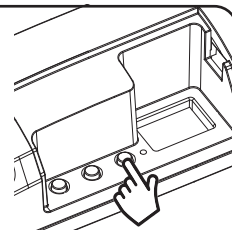

AZIONE:
Pressioni brevi del tasto "B"

PASSO 4

Per confermare fare una pressione prolungata del tasto "SET" (circa 3s).
Nel display si torna al menu di "visualizzazione delle programmazioni".

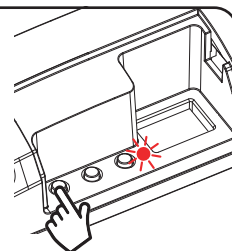

AZIONE: Pressioni lunga del tasto "SET" **DISPLAY:** Menu principale

7.4 - CONFIGURAZIONE DEL FADE: SPEGNIMENTO GRADUALE

Default: spegnimento in circa 0,5

Con questa procedura è possibile impostare la durata del tempo di accensione.

PROCEDURA

PASSO 1

Con pressioni brevi del tasto "SET" scorrere il menù fino a visualizzare sul display la programmazione "P5".

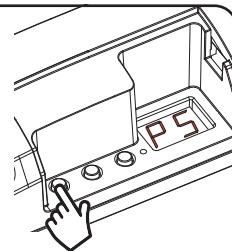

AZIONE: Pressioni brevi del tasto "SET" **DISPLAY:** "P5"

PASSO 2

Fare una pressione prolungata del tasto "SET" (circa 3s) per entrare nella programmazione.
Il led sulla ricevente si accende

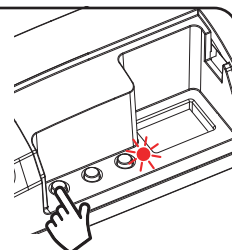

AZIONE: Pressioni lunga del tasto "SET" **DISPLAY:** "1"

PASSO 3

Con pressioni brevi del tasto "B" impostare sul display la funzione

DISPLAY	FADE OFF
1	OFF immediato
2	OFF ~ 0,5s
3	OFF ~ 2s
4	OFF ~ 4s
5	OFF ~ 10s

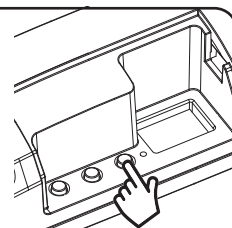

AZIONE:
Pressioni brevi del tasto "B"

PASSO 4

Per confermare fare una pressione prolungata del tasto "SET" (circa 3s).
Nel display si torna al menu di "visualizzazione delle programmazioni".

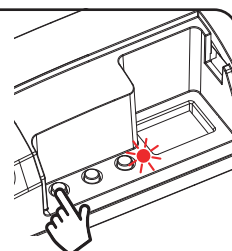

AZIONE: Pressioni lunga del tasto "SET" **DISPLAY:** Menu principale

7.5 - SELEZIONE DEL VALORE MINIMO DI INTENSITÀ

Default: Nessun valore minimo

Con questa procedura è possibile selezionare il valore minimo di intensità impostabile durante il normale funzionamento.

PROCEDURA

PASSO 1

Con pressioni brevi del tasto "SET" scorrere il menù fino a visualizzare sul display la programmazione "P6".

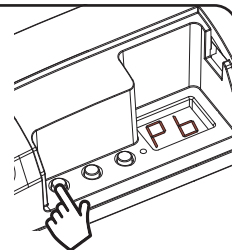

AZIONE: Pressioni brevi del tasto "SET" **DISPLAY:** "P6"

PASSO 2

Fare una pressione prolungata del tasto "SET" (circa 3s) per entrare nella programmazione.
Il led sulla ricevente si accende

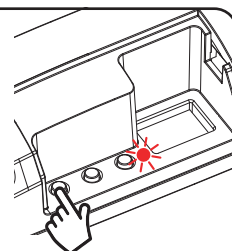

AZIONE: Pressioni lunga del tasto "SET" **DISPLAY:** "1"

PASSO 3

Con pressioni brevi del tasto "B" impostare sul display la funzione

DISPLAY	LUMINOSITÀ MINIMA IMPOSTABILE
1	Default
2	Valore visualizzato: impostare la luminosità minima desiderata

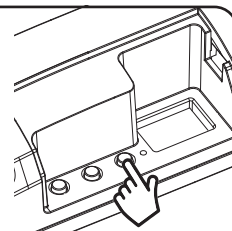

AZIONE:
Pressioni brevi del tasto "B"

PASSO 4

Per confermare fare una pressione prolungata del tasto "SET" (circa 3s).
Nel display si torna al menu di "visualizzazione delle programmazioni".

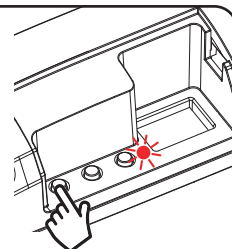

AZIONE: Pressioni lunga del tasto "SET" **DISPLAY:** Menu principale

7.6 - STATO DELLA LUCE ALL'ALIMENTAZIONE DELLA CENTRALE

Default:

Luce spenta Con questa procedura si imposta lo stato della luce quando la centralina viene alimentata (utile ad esempio se la centrale è alimentata da un interruttore generale o da un orologio a monte).

PROCEDURA

PASSO 1

Con pressioni brevi del tasto "SET" scorrere il menù fino a visualizzare sul display la programmazione "P8".

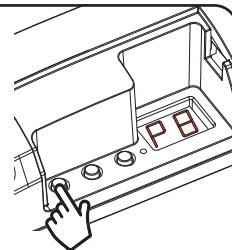

AZIONE: Pressioni brevi del tasto "SET" **DISPLAY:** "P8"

PASSO 2

Fare una pressione prolungata del tasto "SET" (circa 3s) per entrare nella programmazione. Il led sulla ricevente si accende

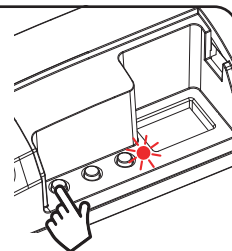

AZIONE: Pressioni lunga del tasto "SET" **DISPLAY:** "1"

PASSO 3

Con pressioni brevi del tasto "B" impostare sul display la funzione

DISPLAY	LUMINOSITÀ ALL'ACCENSIONE
1	Default (luce spenta)
2	Valore visualizzato: impostare la luminosità desiderata

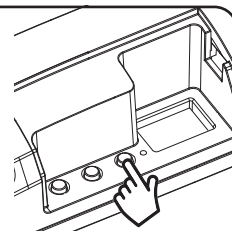

AZIONE:
Pressioni brevi del tasto "B"

PASSO 4

Per confermare fare una pressione prolungata del tasto "SET" (circa 3s). Nel display si torna al menu di "visualizzazione delle programmazioni".

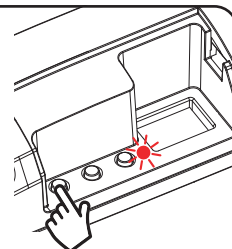

AZIONE: Pressioni lunga del tasto "SET" **DISPLAY:** Menu principale

7.7 - IMPOSTAZIONE DELLA TEMPORIZZAZIONE

Default: Nessuna temporizzazione

Con questa procedura si imposta il tempo in cui rimane acceso il carico prima di uno spegnimento automatico.

PROCEDURA

PASSO 1

Con pressioni brevi del tasto "SET" scorrere il menù fino a visualizzare sul display la programmazione "P5".

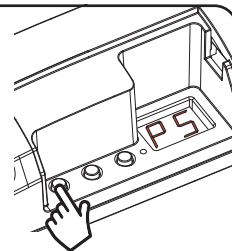

AZIONE: Pressioni brevi del tasto "SET" **DISPLAY:** "P"

PASSO 2

Fare una pressione prolungata del tasto "SET" (circa 3s) per entrare nella programmazione.
Il led sulla ricevente si accende

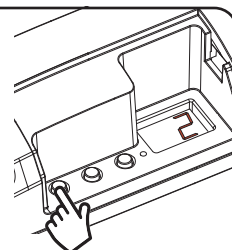

AZIONE: Pressioni lunga del tasto "SET" **DISPLAY:** "1"

PASSO 3

Il display "a" visualizza sempre la scritta "A" (all).
Con pressioni brevi del tasto "B" impostare sul display la funzione

DISPLAY	TEMPO DI SPEGNIMENTO
1	Nessuna temporizzazione (default)
2	1 minuto
3	5 minuti
4	15 minuti
5	40 minuti
6	1 ora
7	2 ore
8	3 ore
9	8 ore

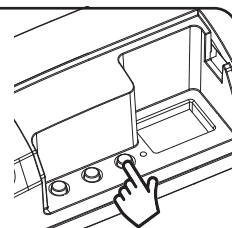

AZIONE:
Pressioni brevi del tasto "B"

PASSO 4

Per confermare fare una pressione prolungata del tasto "SET" (circa 3s).
Nel display si torna al menu di "visualizzazione delle programmazioni".

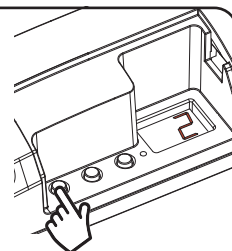

AZIONE: Pressioni lunga del tasto "SET" **DISPLAY:** Menu principale

7.5 - FACTORY SETTING, RESET DELLA CENTRALE

Con questa procedura è possibile portare la centrale alle impostazioni di fabbrica.

PROCEDURA

PASSO 1

Con pressioni brevi del tasto "SET" scorrere il menù fino a visualizzare sul display la programmazione "FS".

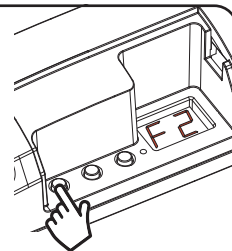

AZIONE: Pressioni brevi del tasto "SET" **DISPLAY:** "FS"

PASSO 2

Fare una pressione prolungata del tasto "SET" (circa 3s) per entrare nella programmazione.
Il led sulla ricevente si accende

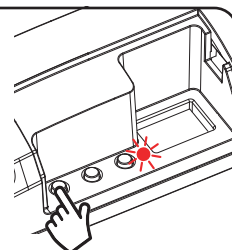

AZIONE: Pressioni lunga del tasto "SET" **DISPLAY:** "F_"

PASSO 3

Con pressioni brevi del tasto "B" posso modificare l'impostazione visualizzata sul display:

DISPLAY	FUNZIONE
F1	reset ai parametri di fabbrica, ma nessuna cancellazione dei trasmettitori già programmati
F2	reset completo ai parametri di fabbrica, anche i trasmettitori memorizzati saranno cancellati

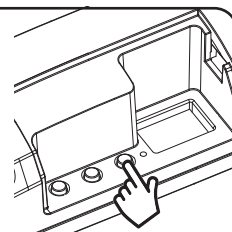

AZIONE:
Pressioni brevi del tasto "B"

PASSO 4

Per confermare fare una pressione prolungata del tasto "SET" (circa 3s).
Il led fa dei lampeggi.
Nel display si torna al menu principale

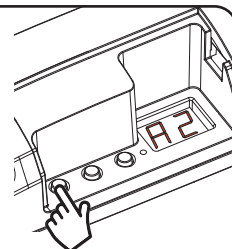

AZIONE: Pressioni lunga del tasto "SET" **DISPLAY:** Menu principale



MNLTOP-0110-ONEV1.0

Nexta Tech

company brand of Team srl
via G.Oberdan 90, 33074
Fontanafredda (PN) - Italy
Ph. +39 0434 998682
Email: info@nexta-tech.com
Web: www.nexta-tech.com