

TOP-0110

*Centrale di comando con funzione dimmer
per il comando filare o via radio di
dispositivi con ingresso 0-10V / 1-10V.
Alimentazione 110-240 Vac, potenza max
2000W(Con 240Vac) Ricevitore radio 433,92MHz*

NEXTA
T E C H



INDICE

1 - CARATTERISTICHE DEL PRODOTTO

- 1.1 - DATI TECNICI
- 1.2 - DESCRIZIONE

2 - COLLEGAMENTI

- 2.1 - SCHEMA DI COLLEGAMENTO
- 2.2 - DESCRIZIONE DEI COLLEGAMENTI

3 - UTILIZZO DELLA CENTRALE

- 3.1 - UTILIZZO VIA RADIO
- 3.2 - UTILIZZO VIA FILO

4 - SETTAGGI DELLA CENTRALE

- 4.0 - SELEZIONE DELLA TIPOLOGIA DI CARICO COLLEGATO: "0-10V" O "1-10V"
- 4.1 - PROGRAMMAZIONE RADIO DI TRASMETTITORI DI TIPO MULTIFUNZIONE E DI TIPO GENERICO
- 4.2 - CANCELLAZIONE RADIO
- 4.3 - FUNZIONE "MEMO" (LIVELLO DI LUMINOSITÀ ALL'ACCENSIONE)
- 4.4 - CONFIGURAZIONE DEL FADE: ACCENSIONE GRADUALE
- 4.5 - CONFIGURAZIONE DEL FADE: SPEGNIMENTO GRADUALE
- 4.6 - SELEZIONE DEL VALORE MINIMO DI INTENSITÀ
- 4.7 - STATO DELLA LUCE ALL'ALIMENTAZIONE DELLA CENTRALE
- 4.8 - IMPOSTAZIONE DELLA TEMPORIZZAZIONE
- 4.9 - FACTORY SETTING, RESET DELLA CENTRALE

5 - APPROFONDIMENTI

- 5.1 - FUNZIONE "SOFT OFF 1H": SPEGNIMENTO GRADUALE

1 - CARATTERISTICHE DEL PRODOTTO

1.1 DATI TECNICI

Alimentazione	110-240 Vac
Uscita	Carico max 2000W, dimmerazione 0-10V / 1-10V
N° Trasmettitori Programmabili	30
Frequenza radio	433.920mhz ISM
Grado di protezione	IP20
Temperatura di funzionamento	-20 +55 °C
Dimensioni	174x46x35 mm

Immagine 1.1a



Immagine 1.1b



1.2 DESCRIZIONE

Centrale di comando con funzione dimmer per dispositivi con ingresso 0-10V o 1-10V come ballast e trasformatori per lampade fluorescenti.

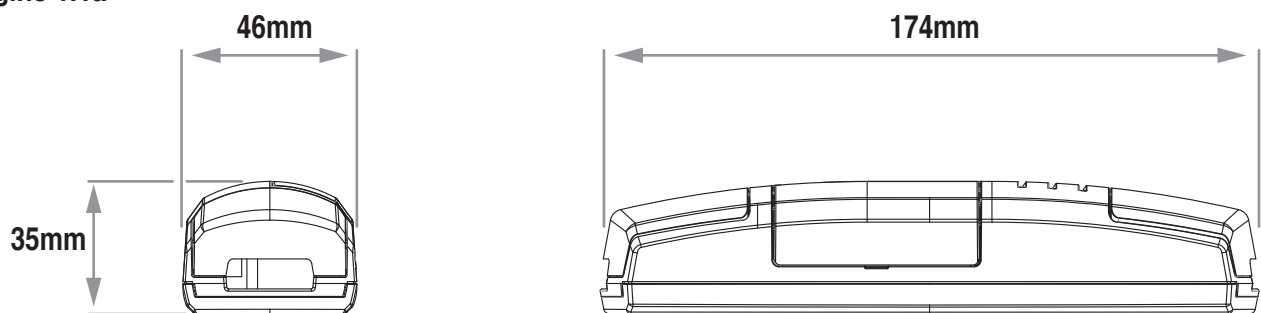
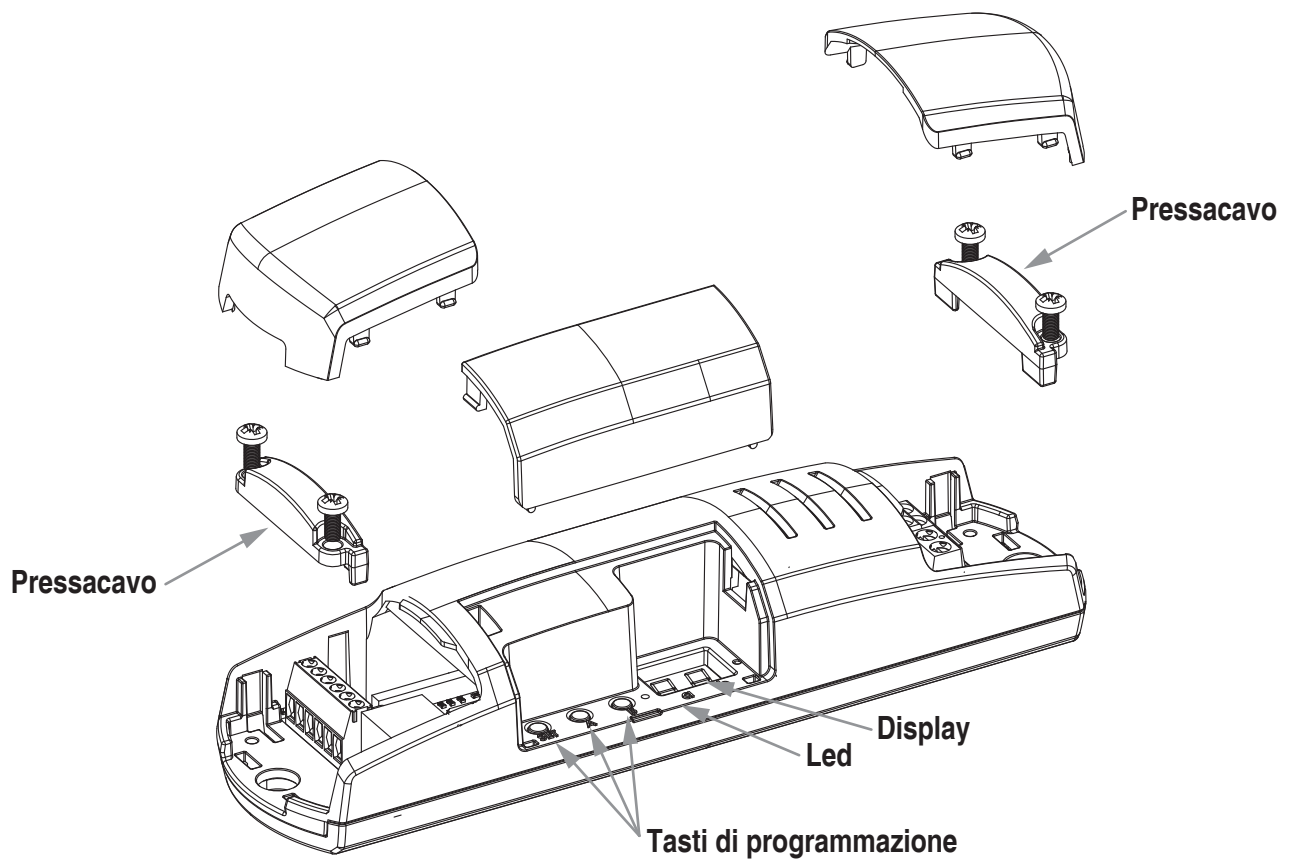
La banda di frequenza radio di tipo ISM (Industrial, scientific, medical application) garantisce un'elevata portata anche attraverso pareti e solai.

La programmazione tramite display è intuitiva e veloce mentre le ridotte dimensioni permettono comode installazioni su controsoffitto (immagine 1.2b) e scatole di derivazione (immagine 1.2c).

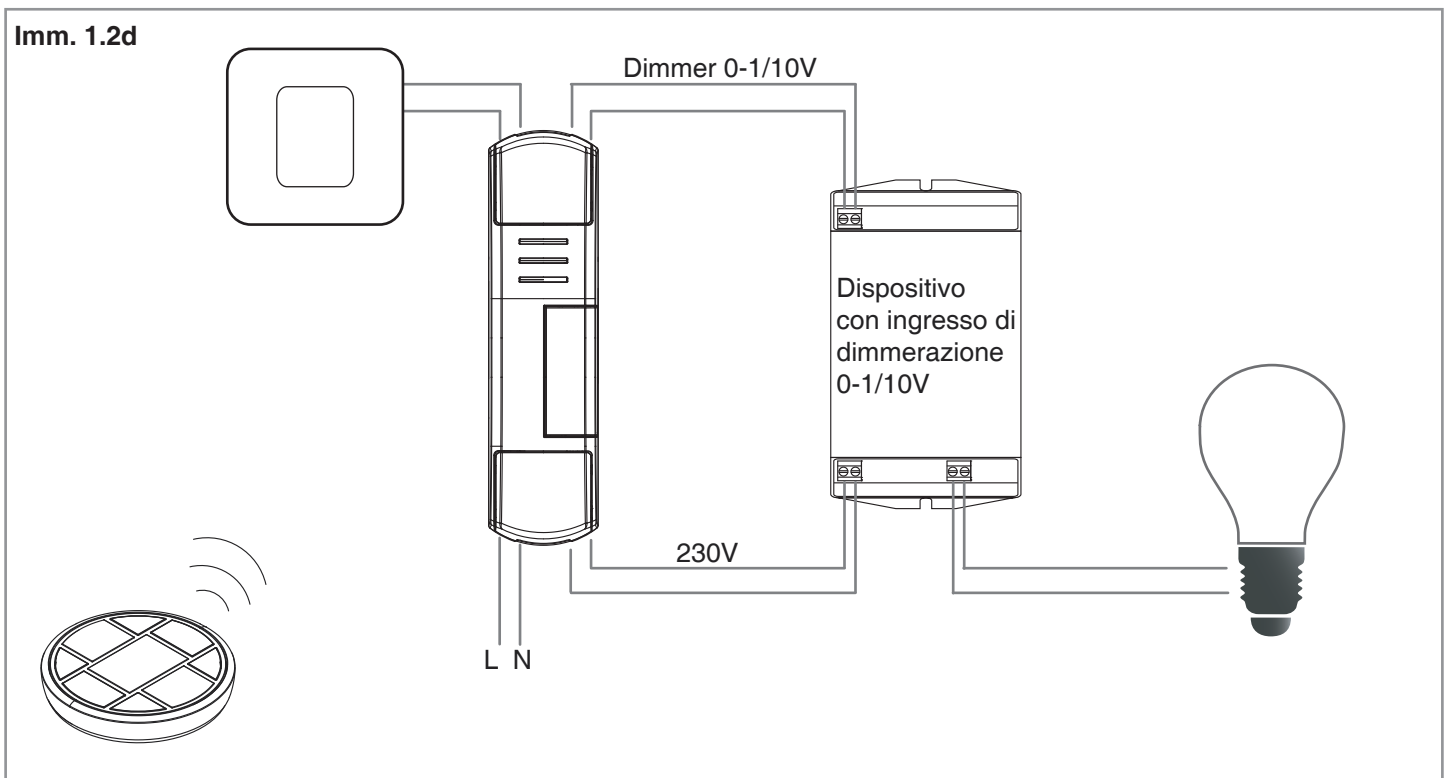
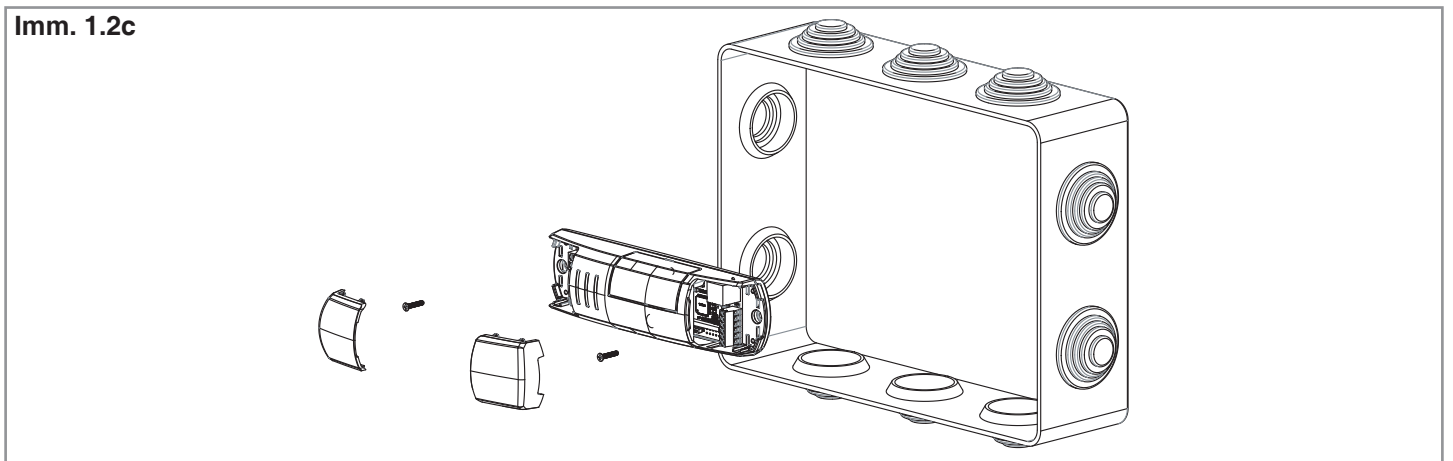
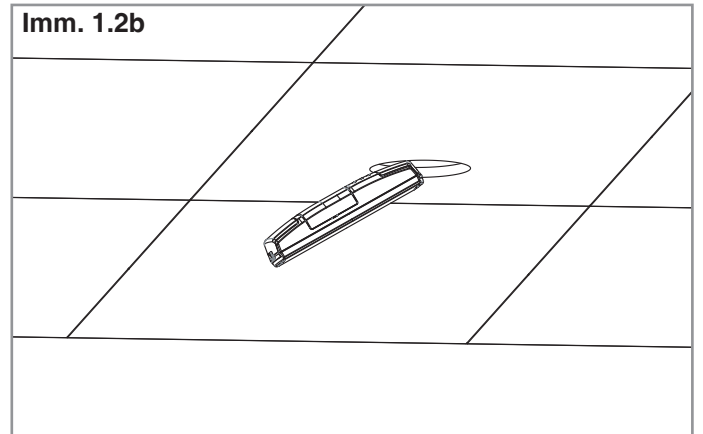
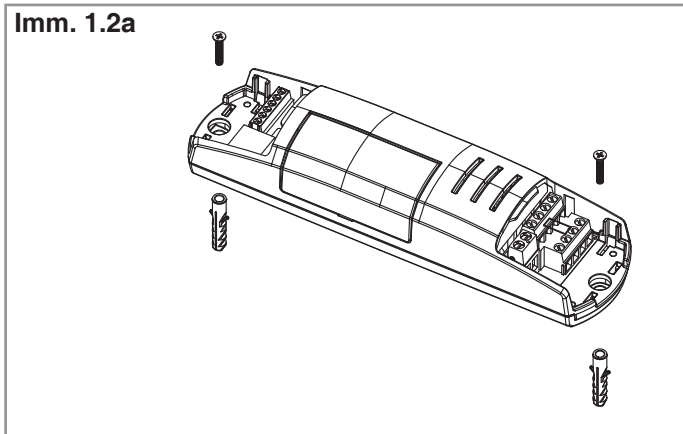

2 COLLEGAMENTI ELETTRICI

2.1 SCHEMA DI COLLEGAMENTO

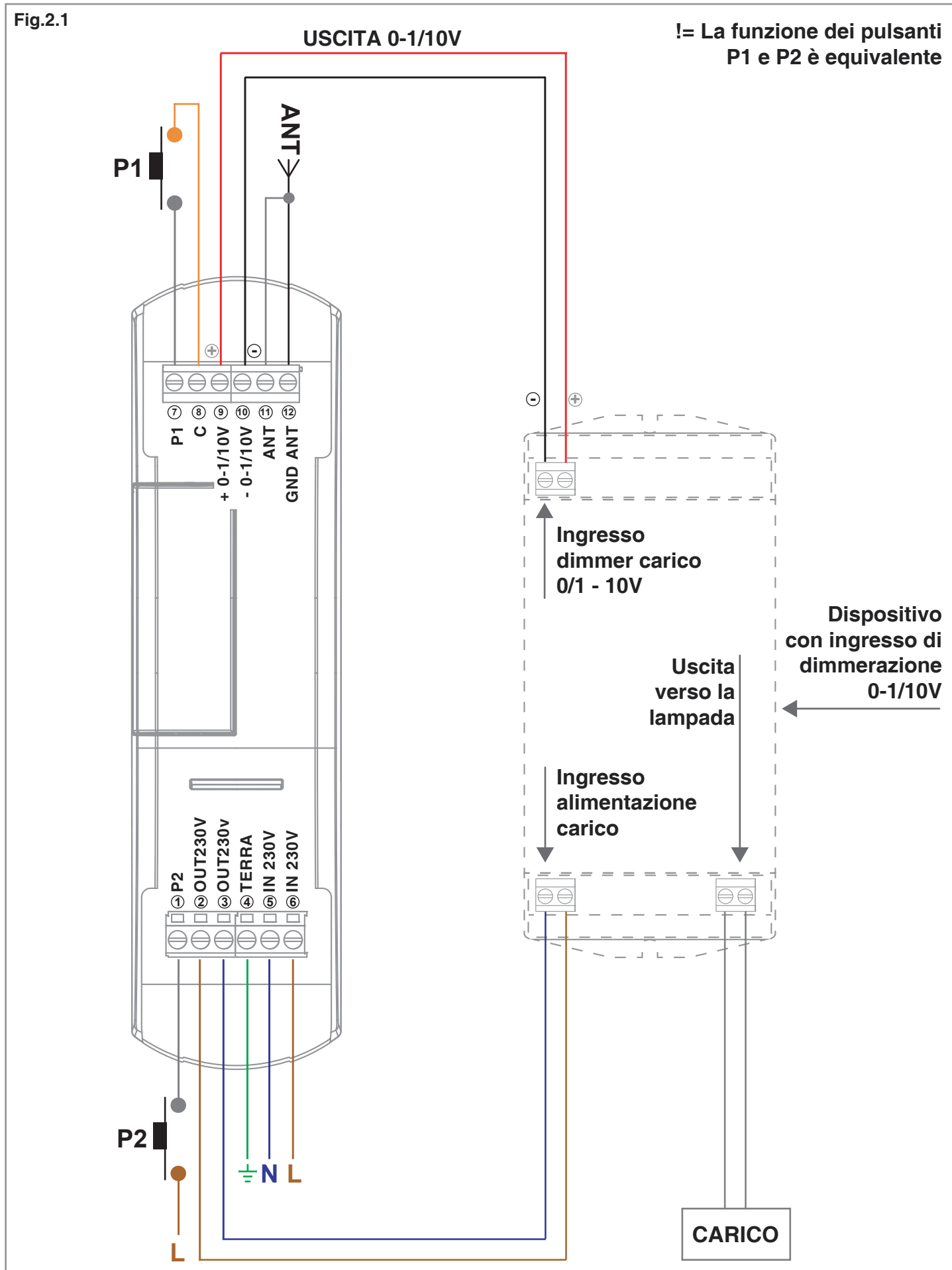

ATTENZIONE: si possono collegare più pulsanti o carichi cablandoli in parallelo.

2.2 DESCRIZIONE DEI COLLEGAMENTI

- Per il corretto funzionamento della centrale non è necessario collegare tutti i carichi e i pulsanti.
- Utilizzare fili di sezione adeguata in base al carico collegato.
- Si possono collegare più pulsanti collegandoli in parallelo.
- Si possono collegare più carichi sulla stessa uscita collegandoli in parallelo.
- La funzione dei pulsanti P1 e P2 è equivalente. Per agevolare i collegamenti il comune di P1 è il morsetto 8, il comune di P2 è la fase dell'impianto.

MORSETTO	DESCRIZIONE
1	Ingresso pulsante P2
2	Out 230V
3	Out 230V
4	Terra
5	Alimentazione 230V
6	Alimentazione 230V
7	Ingresso pulsante P1
8	Comune del pulsante P1
9	+ Uscita dimmer 0-1/10V
10	- Uscita dimmer 0-1/10V
11	Calza antenna
12	Segnale antenna

3 UTILIZZO DELLA CENTRALE

3.1 UTILIZZO VIA RADIO

Per comandare i carichi via radio si deve disporre di trasmettitori compatibili e quindi fare la procedura di associazione, vedi paragrafo 4.1.

Le modalità di comando del trasmettitore dipendono dal modello di trasmettitore utilizzato.

Se il trasmettitore è di tipo generico, il suo funzionamento dipende dalla modalità di programmazione (vedi paragrafo 4.1, tabella 4.1c).

Se il trasmettitore è di tipo multifunzione fare riferimento al manuale del trasmettitore, paragrafo "comandi inviati dal trasmettitore", tenendo presente che questo è un dispositivo di tipo "dimmer".

3.2 UTILIZZO VIA FILO

Il dispositivo è previsto per poter accettare comandi via filo da pulsante nei morsetti 1 e 7.

Nel caso in cui si voglia comandare il carico solo via radio non è necessario collegare questi dispositivi per il corretto funzionamento della centrale.

Nella tabella seguente sono illustrati i comportamenti dei vari tasti:

	CARICO SPENTO	CARICO ACCESO
INGRESSO P1= INGRESSO P2: pressione breve	On del carico	Off del carico
INGRESSO P1= INGRESSO P2: pressione lunga	Dimmer up intensità del carico	Dimmer intensità up / Dimmer intensità down del carico

4 SETTAGGI DELLA CENTRALE

Nella zona di programmazione (vedi immagine 4), con l'utilizzo dei tasti e del display si potrà accedere al menù di programmazione.

Con pressioni brevi del tasto "SET" posso scorrere le varie funzioni programmabili visibili sul display ("P1", "P2"...), con una pressione prolungata del tasto "SET" (circa 3 secondi) accedo al menu della funzione selezionata.

Le programmazioni disponibili sono:

- "P0": scelta della modalità di comando in uscita (0-10V o 1-10V)
- "P1": programmazione radio
- "P2": cancellazione radio
- "P3": attivazione/disattivazione della memoria dell'ultimo valore all'accensione
- "P4": selezione del fade di accensione
- "P5": selezione del fade di spegnimento
- "P6": selezione del valore minimo di intensità
- "P8": stato della luce all'alimentazione della centrale
- "P9": impostazione della temporizzazione
- "FS": factory setting, reset della centrale

La centrale dopo 60 secondi di inattività (nessuna pressione dei tasti), torna allo stato di stand-by con i display spenti.

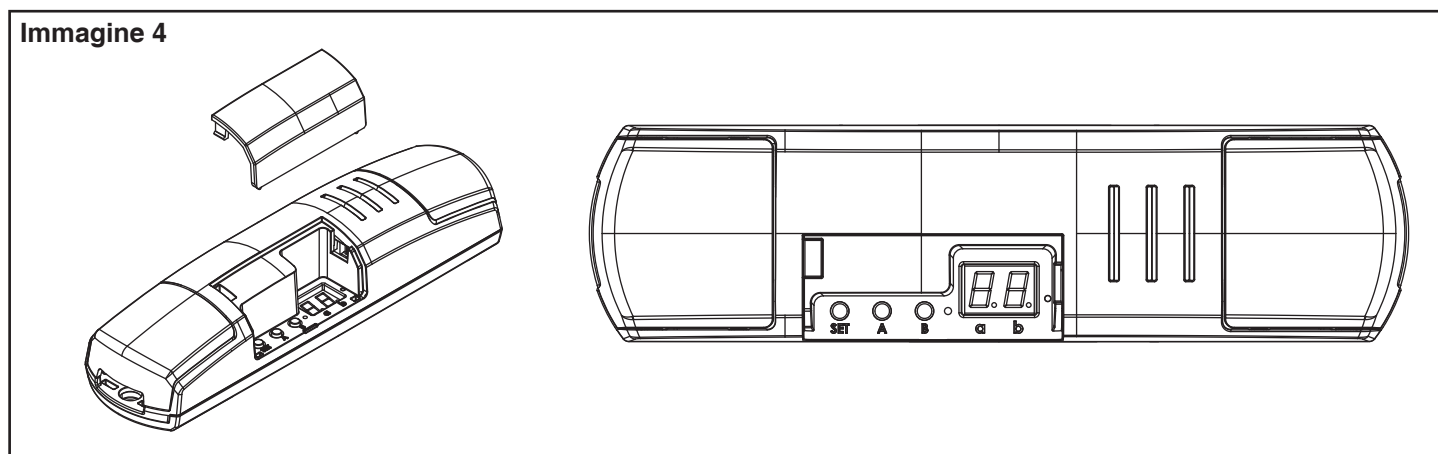

4.0 MENU "P0": SELEZIONE DELLA TIPOLOGIA DI CARICO COLLEGATO: "0-10V" O "1-10V"

Default: carico impostato di tipo "1-10V"

Con questa procedura si configura la tipologia di dimmerazione del carico collegato. I due tipi di carico previsti sono "0-10V" o "1-10V".

Il settaggio corretto dipende dalle caratteristiche del carico collegato.

PROCEDURA:

PASSO 1

Con pressioni brevi del tasto "SET" scorrere il menù fino a visualizzare sul display la programmazione "P0".



PASSO 2

Fare una pressione prolungata del tasto "SET" (circa 3s) per entrare nella programmazione.

Il led sulla ricevente si accende



PASSO 3

Con pressioni brevi del tasto "B" scegliere la funzione che si vuole programmare visualizzata sui display in base alle indicazioni della tabella a lato

DISPLAY	TIPO DI CARICO
1	1-10V
2	0-10V



PASSO 4

Per confermare fare una pressione prolungata del tasto "SET" (circa 3s).



PASSO 5

Nel display si torna al menu di "visualizzazione delle programmazioni"

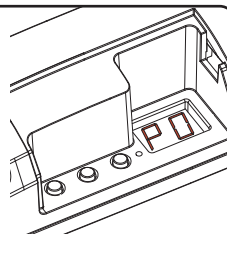

4.1 MENU “P1”: PROGRAMMAZIONE RADIO

Con questa procedura si possono programmare trasmettitori compatibili di tipo multifunzione o di tipo generico.

QUALE RADIOCOMANDO VUOI ASSOCIARE ALLA CENTRALE?

RADIOCOMANDO MULTIFUNZIONE

CODICI:

HB70-SLCT, HB70-SPCT,

HB80-1C, HB80-1DIM, HB80-2L, HB80-30D, HB80-30RGBW, HB80-4C, HB80-4DIM, HB80-4L,

HB90-6LT,

ROUND-1SP,

SENSA-M, SENSA-P, SENSA-R35M, SENSA-R35P, SENSA-R35T, SENSA-T,

TOUCH-1, TOUCH-1CCT, TOUCH-1DIM, TOUCH-1SP, TOUCH-1L, TOUCH-1RGBW, TOUCH-3C, TOUCH-4DIM, TOUCH-CFU

Nel caso di **trasmettitori multifunzione** le modalità di comando del trasmettitore dipendono dal modello utilizzato. Fare riferimento al manuale del trasmettitore, paragrafo “comandi inviati dal trasmettitore”, tenendo presente che questo è un dispositivo di tipo “Dimmer”.

RADIOCOMANDO GENERICO (WIRELESS BUS)

CODICI:

HB80-6G,

MCU-TX4,

TOUCH-1G, TOUCH-2G, TOUCH-4G, TOUCH-LOCK4, TOUCH-TX2,

ROUND-1G

Nel caso di trasmettitore di tipo generico le modalità di comando del trasmettitore dipendono dalla funzione associata al tasto durante la programmazione di pagina seguente.

Le funzioni che si possono associare a ciascun tasto sono:

TABELLA 4.1 - FUNZIONE DEI TASTI DEI TRASMETTITORI GENERICI

NUMERO DA IMPOSTARE NEL “PASSO 3b” DELLA PROCEDURA	FUNZIONE DEL TASTO
2	ON/OFF
3	ON
4	OFF
5	Dimmer UP
6	Dimmer DOWN
7	Pressione breve: ON/OFF Pressione prolungata: Dimmer intensità UP/ DOWN
8	Pressione breve: ON Pressione prolungata: Dimmer intensità UP
9	Pressione breve: OFF Pressione prolungata: Dimmer intensità DOWN
0	“Soft Off 1h”: spegnimento graduale in un ora (vedi paragrafo 5.1)

PROCEDURA

PASSO 1

Con pressioni brevi del tasto "SET" scorrere il menù fino a visualizzare sul display la programmazione "P1".



PASSO 2

Fare una pressione prolungata del tasto "SET" (circa 3s) per entrare nella programmazione.

Il led sulla ricevente si accende



QUALE TRASMETTITORE SI VUOLE PROGRAMMARE?

MULTIFUNZIONE
(vedi modelli e codici pagina precedente)

GENERICI
(vedi modelli e codici pagina precedente)

PASSO 3a

Con pressioni brevi del tasto "B" impostare il valore "1" sul display



PASSO 3b

Con pressioni brevi del tasto "B" impostare sul display la funzione che si vuole abbinare al tasto. Vedi tabella 4.1 sulla pagina precedente.

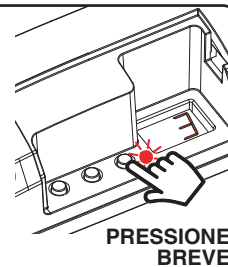

PASSO 4

Fare una pressione prolungata del tasto "B" (circa 3s).

Il led sul display si accende.



PASSO 5

Fare una trasmissione con il trasmettitore da memorizzare (vedi manuale del trasmettitore, paragrafo "programmazione del trasmettitore").

Il led sulla ricevente emette tre lampeggi e si riaccende fisso.

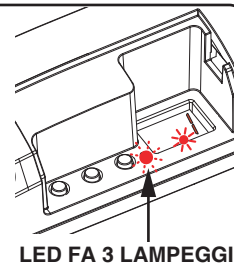

PASSO 6

La centrale resta in ascolto per 50 secondi. Per uscire immediatamente dalla procedura fare una pressione breve del tasto "b".

Il led sul display si spegne.



PASSO 7

Nel display si torna al menu di "programmazione radio". Se si vogliono memorizzare altri trasmettitori, ritornare al punto 3 di questa procedura.

Se si vuole tornare al menù di visualizzazione delle programmazioni fare una pressione prolungata (circa 3 sec) del tasto "SET".

4.2 MENU "P2": CANCELLAZIONE RADIO

Con queste procedure è possibile eliminare dalla memoria della ricevente dei trasmettitori già programmati.

CANCELLAZIONE DEL SINGOLO CANALE TRASMETTITORE:

PASSO 1

Con pressioni brevi del tasto "SET" scorrere il menù fino a visualizzare sul display la programmazione "P2".



PASSO 2

Fare una pressione prolungata del tasto "SET" (circa 3s) per entrare nella programmazione.

Il led sulla ricevente si accende



La visualizzazione del display "a" e "b" non è influente per questa procedura.

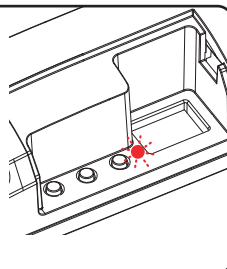

PASSO 3

Fare una pressione prolungata del tasto "B" (circa 3s)

Il led sulla ricevente emette dei lampeggi



PASSO 4

Entro 5 secondi fare una trasmissione con il telecomando che si desidera cancellare.

Il led sulla ricevente emette dei lampeggi veloci e si riaccende fisso

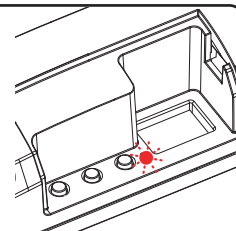
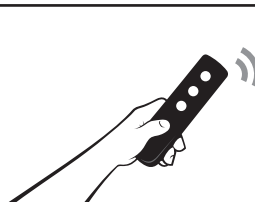

INVIO DI UN COMANDO
CON IL TRASMETTITORE

PASSO 5

Nel display si torna al menù di "cancellazione radio". Se si vogliono cancellare altri trasmettitori, ritornare al punto 3 di questa procedura.

Se si vuole tornare al menù di visualizzazione delle programmazioni fare una pressione prolungata (circa 3 sec) del tasto "SET".

CANCELLAZIONE DI TUTTI I TRASMETTITORI MEMORIZZATI:

PASSO 1

Con pressioni brevi del tasto "SET" scorrere il menù fino a visualizzare sul display la programmazione "P2".



PASSO 2

Fare una pressione prolungata del tasto "SET" (circa 3s) per entrare nella programmazione.

Il led sulla ricevente si accende



La visualizzazione del display "a" e "b" non è influente per questa procedura.

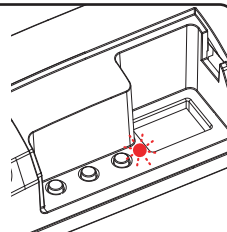

PASSO 3

Fare una pressione prolungata del tasto "B" (circa 3s)

Il led sulla ricevente emette dei lampeggi



PASSO 4

Entro 5 secondi fare una pressione breve del tasto "B" per confermare la cancellazione.

Il led sulla ricevente emette dei lampeggi e si riaccende fisso



PASSO 5

Nel display si torna al menu di "cancellazione radio".

Se si vuole tornare al menù di visualizzazione delle programmazioni fare una pressione prolungata (circa 3 sec) del tasto "SET".

4.3 MENU "P3": FUNZIONE "MEMO" (LIVELLO DI LUMINOSITÀ ALL'ACCENSIONE)

Default: accensione alla luminosità massima

Con questa procedura è possibile impostare il valore di intensità a cui si accende il carico.

PROCEDURA:

PASSO 1
Con pressioni brevi del tasto "SET" scorrere il menù fino a visualizzare sul display la programmazione "P3".

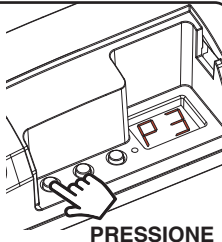

PRESSIONE BREVE

PASSO 2
Fare una pressione prolungata del tasto "SET" (circa 3s) per entrare nella programmazione.
Il led sulla ricevente si accende

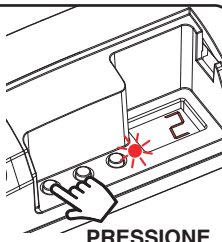

PRESSIONE LUNGA

PASSO 3
Con pressioni brevi del tasto "B" scegliere la funzione che si vuole programmare visualizzata sui display in base alle indicazioni della tabella a lato

DISPLAY	FUNZIONE MEMO: INTENSITÀ ALL'ACCENSIONE
1	Funzione "MEMO" attiva. Il carico si accenderà all'ultimo valore impostato prima dello spegnimento
2	Accensione del carico all'intensità massima

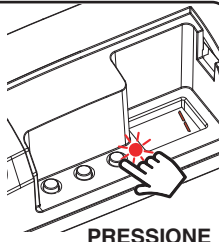

PRESSIONE BREVE

PASSO 4
Per confermare fare una pressione prolungata del tasto "SET" (circa 3s).

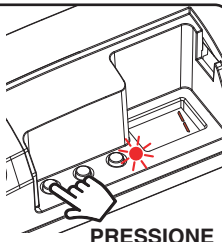

PRESSIONE LUNGA

PASSO 5
Nel display si torna al menu di "visualizzazione delle programmazioni"

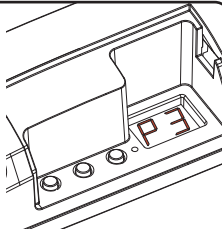

ATTENZIONE: L'impostazione del display "b"=3, è possibile solo se precedentemente era stato inviato un comando di memorizzazione colore da trasmettitore o via filo, vedi paragrafo 5.1.

4.4 MENU "P4": CONFIGURAZIONE DEL FADE: ACCENSIONE GRADUALE

Default: accensione in circa 0,5

Con questa procedura è possibile impostare la durata del tempo di accensione.

PROCEDURA:

PASSO 1
Con pressioni brevi del tasto "SET" scorrere il menù fino a visualizzare sul display la programmazione "P4".

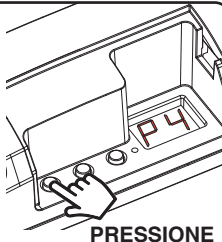

PRESSIONE BREVE

PASSO 2
Fare una pressione prolungata del tasto "SET" (circa 3s) per entrare nella programmazione.
Il led sulla ricevente si accende

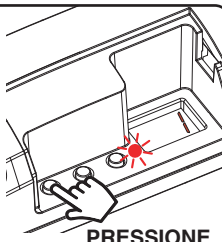

PRESSIONE LUNGA

PASSO 3
Con pressioni brevi del tasto "B" scegliere la funzione che si vuole programmare visualizzata sui display in base alle indicazioni della tabella a lato

DISPLAY	FADE: TEMPO DI ACCENSIONE
–	ON immediato
01	ON ~ 0,5s
02	ON ~ 2s
03	ON ~ 4s
04	ON ~ 10s



PRESSIONE BREVE

PASSO 4
Per confermare fare una pressione prolungata del tasto "SET" (circa 3s).

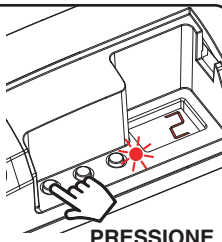

PRESSIONE LUNGA

PASSO 5
Nel display si torna al menu di "visualizzazione delle programmazioni"

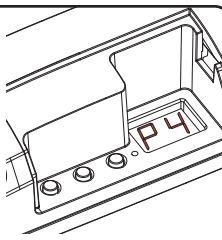

4.5 MENU "P5": CONFIGURAZIONE DEL FADE: SPEGNIMENTO GRADUALE

Default: accensione in circa 0,5

Con questa procedura è possibile impostare la durata del tempo di spegnimento.

PROCEDURA:

PASSO 1
Con pressioni brevi del tasto "SET" scorrere il menù fino a visualizzare sul display la programmazione "P5".



PRESSIONE BREVE

PASSO 2
Fare una pressione prolungata del tasto "SET" (circa 3s) per entrare nella programmazione.

Il led sulla ricevente si accende

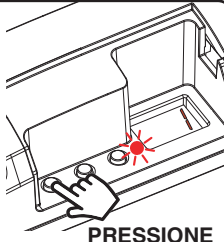

PRESSIONE LUNGA

PASSO 3

Con pressioni brevi del tasto "B" scegliere la funzione che si vuole programmare visualizzata sui display in base alle indicazioni della tabella a lato

DISPLAY	FADE: TEMPO DI SPEGNIMENTO
-	OFF immediato
01	OFF ~ 0,5s
02	OFF ~ 2s
03	OFF ~ 4s
04	OFF ~ 10s



PASSO 4
Per confermare fare una pressione prolungata del tasto "SET" (circa 3s).



PRESSIONE LUNGA

PASSO 5
Nel display si torna al menu di "visualizzazione delle programmazioni"

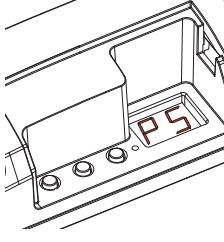

4.6 MENU "P6": SELEZIONE DEL VALORE MINIMO DI INTENSITÀ

Default: Nessun valore minimo

Con questa procedura è possibile selezionare il valore minimo di intensità impostabile durante il normale funzionamento.

PROCEDURA:

PASSO 1
Con pressioni brevi del tasto "SET" scorrere il menù fino a visualizzare sul display la programmazione "P6".



PRESSIONE BREVE

PASSO 2
Fare una pressione prolungata del tasto "SET" (circa 3s) per entrare nella programmazione.
Il led sulla ricevente si accende



PRESSIONE LUNGA

PASSO 3
Con pressioni brevi del tasto "B" scegliere la funzione che si vuole programmare visualizzata sui display "b" in base alle indicazioni della tabella a lato
(il display "a" visualizza l'uscita su cui si sta programmando il trasmettitore)

DISPLAY "b"	LUMINOSITÀ MINIMA IMPOSTABILE
01	Default
02	Valore Visualizzato: impostare la luminosità minima desiderata.

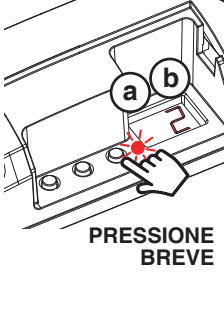

PRESSIONE BREVE

PASSO 4
Per confermare fare una pressione prolungata del tasto "SET" (circa 3s).



PRESSIONE LUNGA

PASSO 5
Nel display si torna al menu di "visualizzazione delle programmazioni"

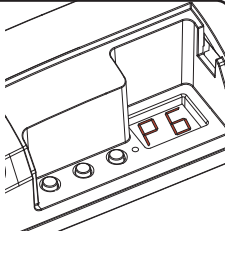

4.7 MENU "P8": STATO DELLA LUCE ALL'ALIMENTAZIONE DELLA CENTRALE

Default: Luce spenta

Con questa procedura si imposta lo stato della luce quando la centralina viene alimentata (utile ad esempio se la centrale è alimentata da un interruttore generale o da un orologio a monte).

PROCEDURA:

STEP 1

Con pressioni brevi del tasto "SET" scorrere il menù fino a visualizzare sul display la programmazione "P8".



PASSO 2

Fare una pressione prolungata del tasto "SET" (circa 3s) per entrare nella programmazione.

Il led sulla ricevente si accende



PASSO 3

Con pressioni brevi del tasto "B" scegliere la funzione che si vuole programmare visualizzata sui display in base alle indicazioni della tabella a lato

DISPLAY	LUMINOSITÀ ALL'ACCENSIONE
1	Default (luce spenta)
2	Accensione della luce pari allo stato in cui si trova il carico attualmente: impostare la luce desiderata.



PASSO 4

Per confermare fare una pressione prolungata del tasto "SET" (circa 3s).

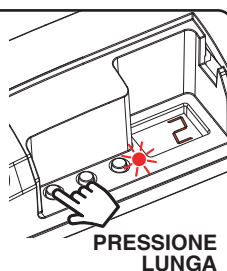

PASSO 5

Nel display si torna al menu di "visualizzazione delle programmazioni"

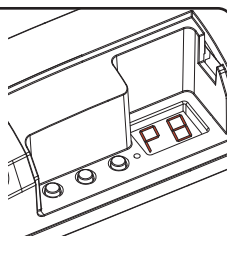

4.8 MENU "P8": IMPOSTAZIONE DELLA TEMPORIZZAZIONE

Default: Nessuna temporizzazione

Con questa procedura si imposta il tempo in cui rimane acceso il carico prima di uno spegnimento automatico.

PROCEDURA:

PASSO 1

Con pressioni brevi del tasto "SET" scorrere il menù fino a visualizzare sul display la programmazione "P8".



PASSO 2

Fare una pressione prolungata del tasto "SET" (circa 3s) per entrare nella programmazione.

Il led sulla ricevente si accende



PASSO 3

Con pressioni brevi del tasto "B" scegliere la temporizzazione che si vuole programmare visualizzata sui display in base alle indicazioni della tabella a lato

DISPLAY	TEMPO DI SPEGNIMENTO
1	Nessuna temporizzazione
2	1 minuto
3	5 minuti
4	15 minuti
5	40 minuti
6	1 ora
7	2 ore
8	3 ore
9	8 ore



PASSO 4

Per confermare fare una pressione prolungata del tasto "SET" (circa 3s).

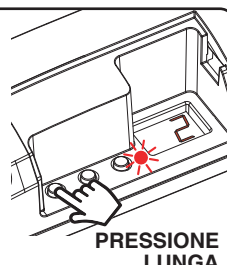

PASSO 5

Nel display si torna al menu di "visualizzazione delle programmazioni"

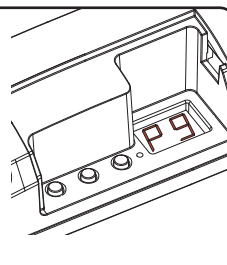

4.9 MENU "FS": FACTORY SETTING, RESET DELLA CENTRALE

Con questa procedura è possibile portare la centrale alle impostazioni di fabbrica.

PROCEDURA:

PASSO 1
Con pressioni brevi del tasto "SET" scorrere il menù fino a visualizzare sul display la programmazione "FS".

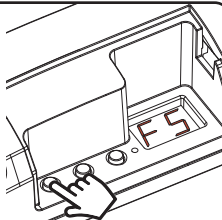

PRESSIONE BREVE

PASSO 2
Fare una pressione prolungata del tasto "SET" (circa 3s) per entrare nella programmazione.
Il led sulla ricevente si accende

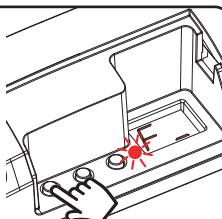

PRESSIONE LUNGA

PASSO 3
Con pressioni brevi del tasto "B" posso modificare l'impostazione visualizzata sul display "b":

display = F1	reset ai parametri di fabbrica, ma nessuna cancellazione dei trasmettitori già programmati
display = F2	reset completo ai parametri di fabbrica, anche i trasmettitori memorizzati saranno cancellati

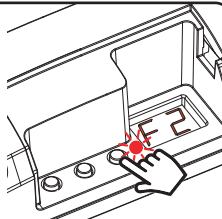

PRESSIONE BREVE

PASSO 4
Per confermare fare una pressione prolungata del tasto "SET" (circa 3s).
Il led fa dei lampeggi

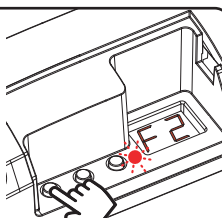

PRESSIONE LUNGA

PASSO 5
Nel display si torna al menu di "visualizzazione delle programmazioni"

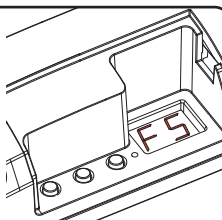

5 APPROFONDIMENTI

I seguenti paragrafi sono dedicati alla spiegazione delle modalità di comando e controllo delle luci collegati.

5.1 FUNZIONE “SOFT OFF 1H”: SPEGNIMENTO GRADUALE

La funzione “Soft off 1h” è uno spegnimento graduale in un ora a partire dal colore e dall'intensità impostati al momento dell'invio del comando.

È possibile attivare questa funzione dopo aver regolato il colore e l'intensità desiderati (via radio o via filo):

- VIA RADIO CON TRASMETTITORE GENERICO: con un trasmettitore di tipo generico programmato con funzione “soft off 1h”

Questo spegnimento graduale può essere interrotto in qualsiasi momento con l'invio di un altro comando via radio o via filo.



MNLTOP-0110ITV1.1

Nexta Tech

company brand of Team srl
via G.Oberdan 90, 33074
Fontanafredda (PN) - Italy
Ph. +39 0434 998682
Email: info@nexta-tech.com
Web: www.nexta-tech.com