

PLANO-ONE

NEXTA
T E C H

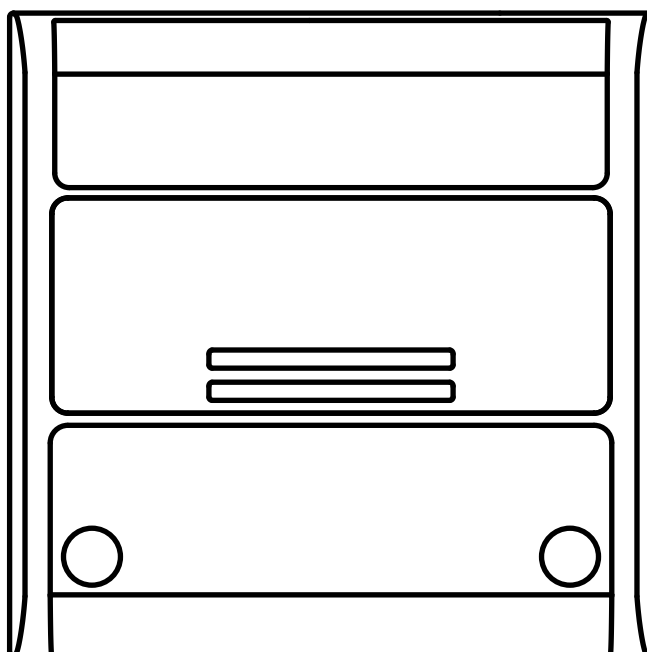

OneSmart

Centrale di comando per led in tensione monocolore o bianco dinamico o RGB/W (tipo di led impostabile con procedura).

Alimentazione 12-24Vdc, Max 5A per uscita (max 10A totale).

Ricevente 433.92 MHz per trasmettitori radio.

Connessione Wi Fi per applicazione "OneSmart"

INDICE

1 - CARATTERISTICHE DEL PRODOTTO	
1.1 - DATI TECNICI	pagina 3
2 - COLLEGAMENTI ELETTRICI	
2.1 - COLLEGAMENTO DI UNA STRIP MONOCOLORE	pagina 5
2.2 - COLLEGAMENTO DI UNA STRIP BIANCO DINAMICO	pagina 6
2.3 - COLLEGAMENTO DI UNA STRIP RGB O RGBW	pagina 7
3 - IMPOSTAZIONE DEL TIPO DI LED COLLEGATO	
3.1 - TIPOLOGIE DI LED IMPOSTABILI	pagina 8
3.2 - PROCEDURA PER L'IMPOSTAZIONE DEL TIPO DI LED	pagina 9
4 - UTILIZZO DELLA CENTRALE	
4.1 - IMPIANTO TIPO	pagina 10
4.2 - UTILIZZO VIA FILO	pagina 11
4.3 - UTILIZZO VIA RADIO	pagina 11
4.4 - UTILIZZO DA APPLICAZIONE	pagina 11
4.5 - UTILIZZO CON COMANDI VOCALI	pagina 11
5 - GESTIONE CON RADIOCOMANDI	
5.1 - PROGRAMMAZIONE DEI RADIOCOMANDI	pagina 12
5.2 - CANCELLAZIONE DEI RADIOCOMANDI	pagina 13
6 - GESTIONE DA APPLICAZIONE "ONESMART"	
6.1 - CONNESSIONE ALL'APPLICAZIONE "ONESMART"	pagina 14
6.2 - UTILIZZO "ONESMART"	pagina 15
7 - GESTIONE CON COMANDI VOCALI	
7.1 - CONNESSIONE ALL'APPLICAZIONE "GOOGLE HOME"	pagina 16
7.2 - CONNESSIONE ALL'APPLICAZIONE "AMAZON ALEXA"	pagina 18
8 - PROGRAMMAZIONI AVANZATE	
8.1 - FUNZIONE DEL TASTO DEI TRASMETTITORI DI TIPO "WIRELESS BUS"	pagina 19
8.2 - STATO DELLO STATO DELLA LUCE ALL'ALIMENTAZIONE DELLA SCHEDA	pagina 22
8.3 - IMPOSTAZIONE DI UNA TEMPORIZZAZIONE	pagina 23
8.4 - RESET AI PARAMETRI DI FABBRICA	pagina 24
9 - APPROFONDIMENTI	
9.1 - IMPOSTAZIONE SULLO STATO DELLA LUCE (FUNZIONI DI MEMORIA)	pagina 25

1 - CARATTERISTICHE DEL PRODOTTO

1.1 DATI TECNICI

	Dimmer monocolor (vedi paragrafo 2.1)	Bianco dinamico (vedi paragrafo 2.2)	RGB o RGBW (vedi paragrafo 2.3)
Alimentazione (Input)		12 - 24 Vdc	
Tipo di carico (Output)	Led in tensione costante monocolor	Led in tensione costante CCT	Led in tensione costante RGB o RGBW
Potenza massima del carico (Output)		Massimo 5A per uscita, massimo 10A totali	
Numero di trasmettitori programmabili		30	
Frequenza ricevitore RF		433.920MHz	
Frequenza modulo WI-FI		2.4GHz	
Grado di protezione		IP20	
Temperatura di funzionamento		-20° +55°	
Dimensioni del carter		80 X 80 h16 mm	

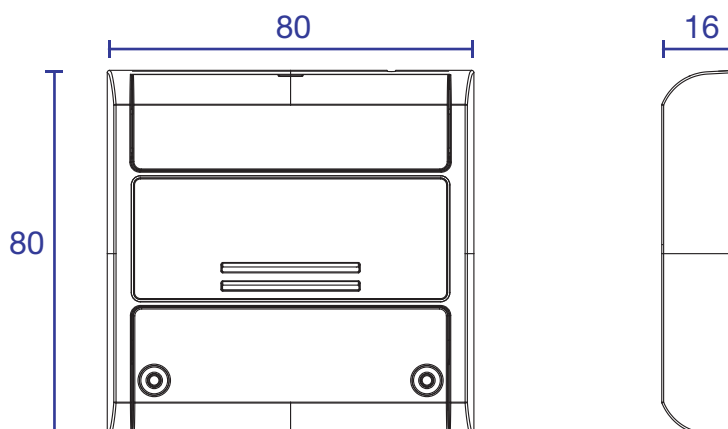
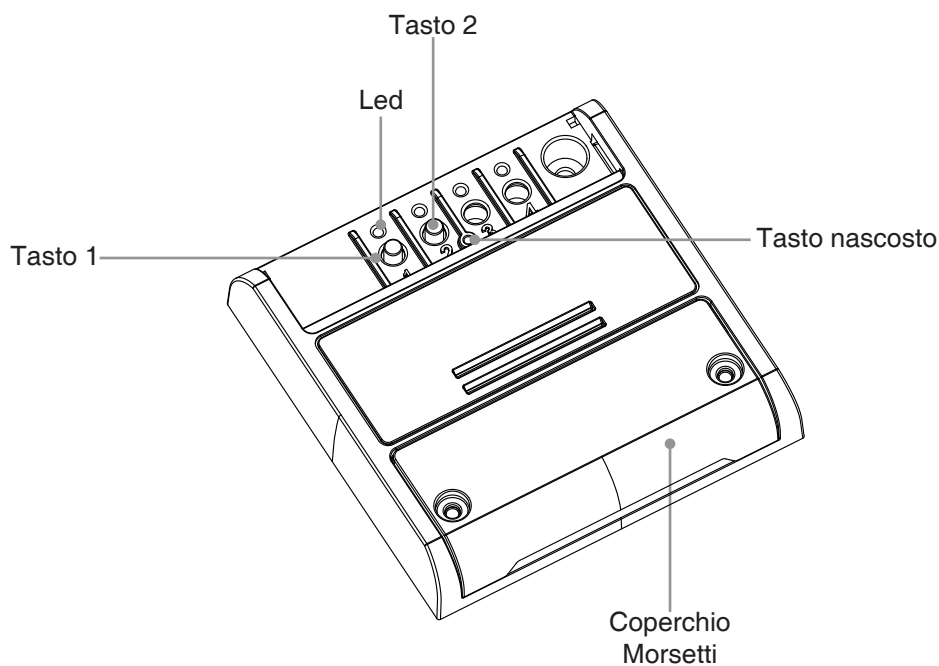

2 - COLLEGAMENTI ELETTRICI

Questa centrale è in grado di pilotare strip led monocolori, bianco dinamico, RGB o RGBW.

Di default il funzionamento è impostato per una strip monocolori. Se si utilizza una tipologia di strip differente eseguire la procedura di paragrafo 3.

AVVERTENZE

- L'installazione deve essere eseguita esclusivamente da personale tecnico qualificato nel rispetto delle normative elettriche e delle norme di sicurezza vigenti.
- Tutti i collegamenti devono essere eseguiti in assenza di tensione elettrica.
- Servirsi di cavi adeguati.
- Non tagliare l'antenna
- Prevedere nella linea elettrica che alimenta il prodotto un dispositivo di disconnessione opportunamente dimensionato
- Smaltire i materiali di rifiuto nel pieno rispetto della normativa locale.
- Non superare i limiti di carico indicati e utilizzare alimentatori correttamente dimensionati con il carico e protetti.

2.1 COLLEGAMENTO DI UNA STRIP MONOCOLORE

Con le impostazioni di default la centrale è impostata per controllare una strip monocolore.

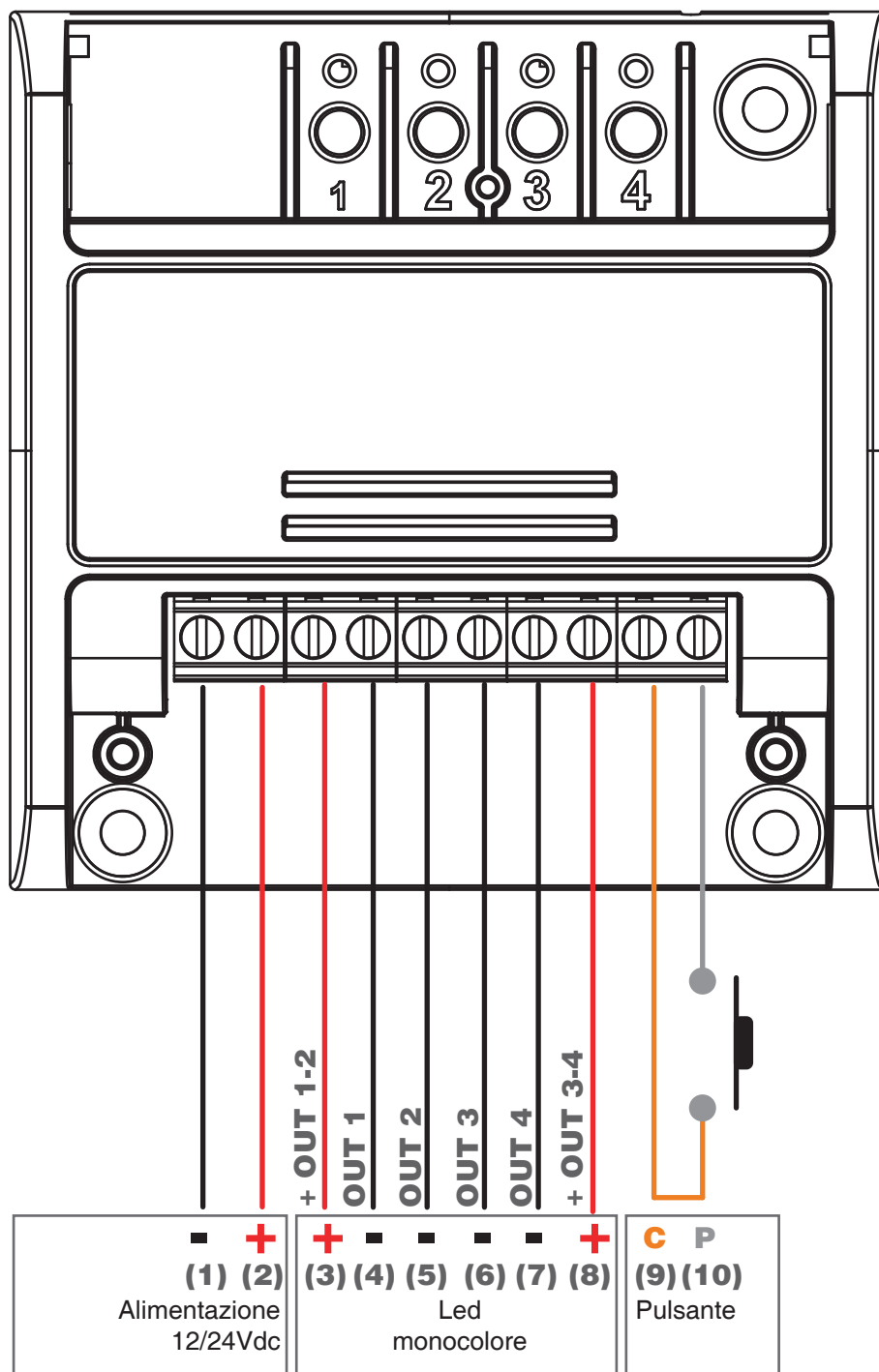

ATTENZIONE:

- Collegare massimo 5A per uscita e massimo 10A totali
- Il funzionamento delle uscite è sincronizzato

FUNZIONAMENTO VIA FILO

PRESSIONE BREVE:

PRESSIONE LUNGA DA LUCE ACCESA:

PRESSIONE LUNGA DA LUCE SPENTA:

Accensione/spegnimento della luce

Dimmer down/up della luce

Dimmer up

2.2 COLLEGAMENTO DI UNA STRIP BIANCO DINAMICO

Con le impostazioni di default la centrale è impostata per controllare una strip monocolore.

Modificare l'impostazione in "Bianco dinamico modo 1" o "Bianco dinamico modo 2" con la procedura di paragrafo 3.

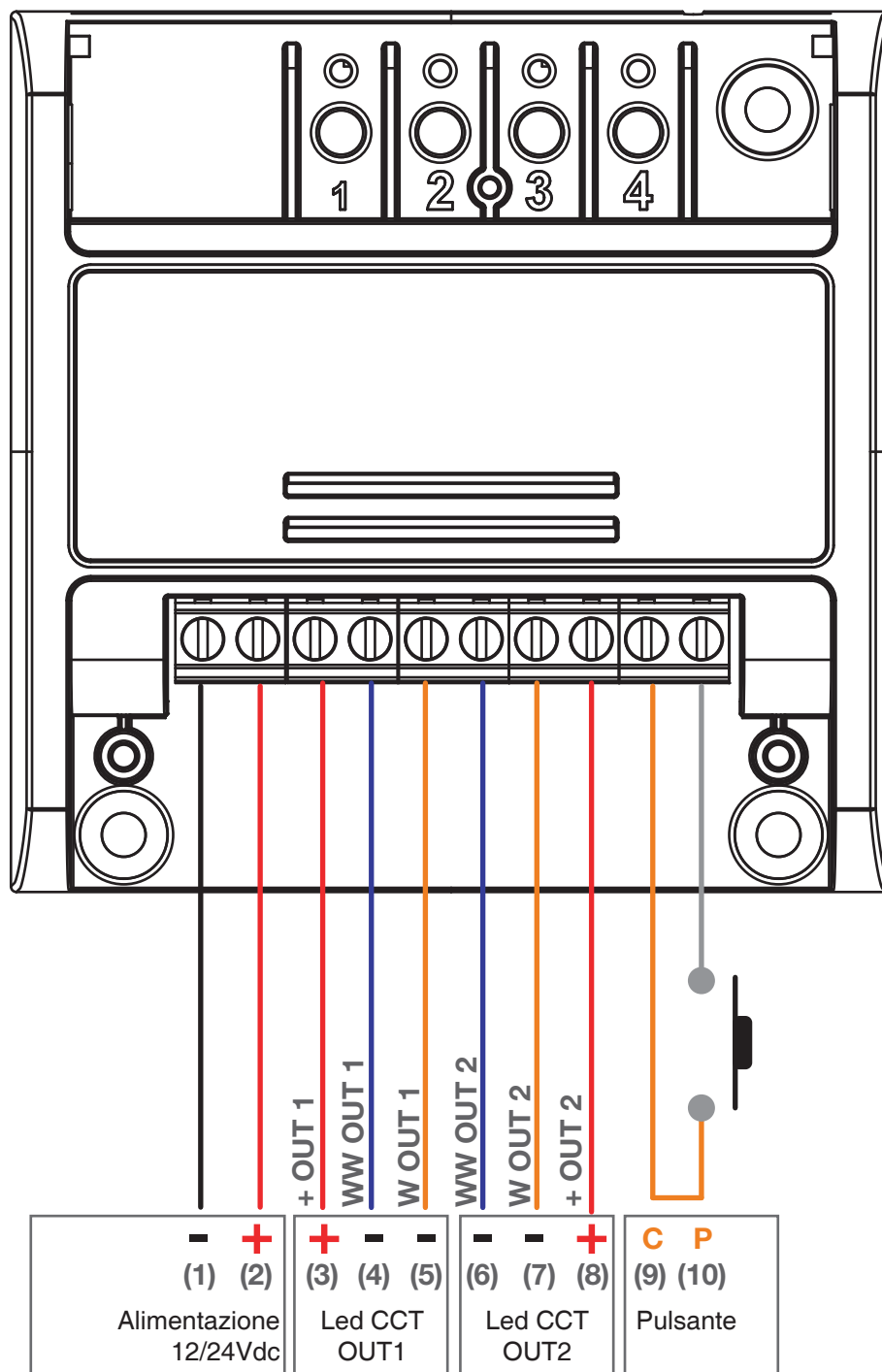

ATTENZIONE:

- Collegare massimo 5A per uscita e massimo 10A totali
- Il funzionamento delle uscite è sincronizzato

FUNZIONAMENTO VIA FILO

PRESSIONE BREVE:

PRESSIONE LUNGA DA LUCE ACCESA:

PRESSIONE LUNGA DA LUCE SPENTA:

Accensione/spegnimento della luce

Dimmer down/up della luce

Cambio temperatura su 6 livelli principali

2.3 COLLEGAMENTO DI UNA STRIP RGB O RGBW

Con le impostazioni di default la centrale è impostata per controllare una strip monocolora. Modificare l'impostazione in "RGB", "RGBW modo 1" o "RGBW modo 2" con la procedura di paragrafo 3.

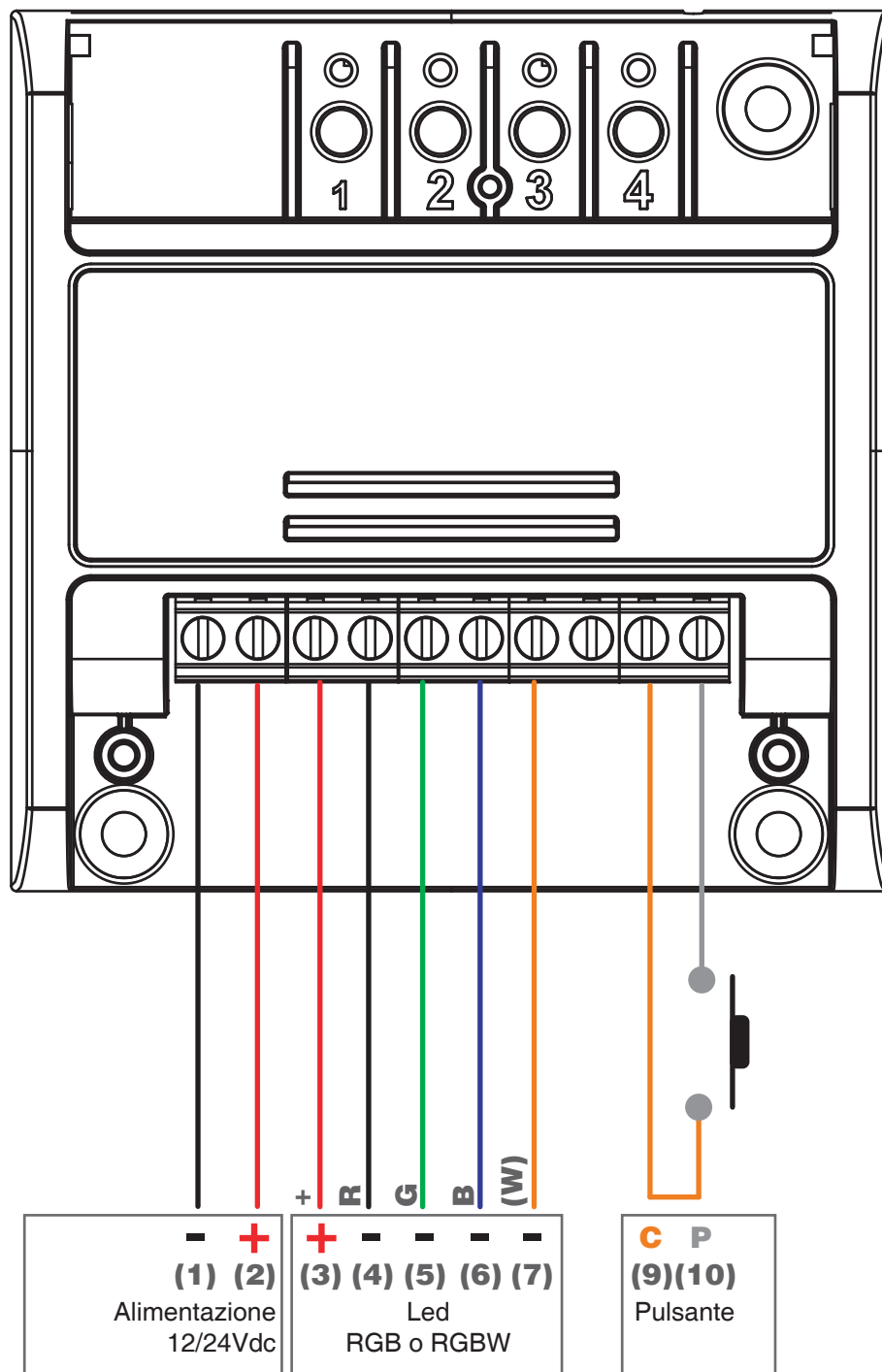

ATTENZIONE:

- Collegare massimo 5A per uscita e massimo 10A totali

FUNZIONAMENTO VIA FILO

PRESSIONE BREVE:

PRESSIONE LUNGA DA LUCE ACCESA:

PRESSIONE LUNGA DA LUCE SPENTA:

Accensione/spegnimento della luce

Dimmer Up/Down della luce

Cambio colori principali (Rosso-Giallo-Verde-Ciano-Blu-Viola-Bianco)

3- IMPOSTAZIONE DEL TIPO DI LED COLLEGATO

Default: led monocolore.

Con questa procedura è possibile cambiare il tipo di led collegato.

ATTENZIONE:

- La procedura di associazione all'applicazione OneSmart (vedi paragrafo 6) deve essere rifatta ogni volta che viene cambiato il tipo di carico.

3.1 - TIPOLOGIE DI LED IMPOSTABILI

1. MONOCOLORE

- La centrale viene impostata per gestire 4 strip led monocolore con funzionamento sincronizzato

2. BIANCO DINAMICO MODO 1

- La centrale viene impostata per gestire 2 strip led bianco dinamico con funzionamento sincronizzato.

La gestione del bianco è la seguente:

LUCE FREDDA	VALORE INTERMEDIO	LUCE NEUTRA	VALORE INTERMEDIO	LUCE CALDA
Led caldo= 0% Led freddo= 100%	Led caldo= 25% Led freddo= 75%	Led caldo= 50% Led freddo= 50%	Led caldo= 75% Led freddo= 25%	Led caldo= 100% Led freddo= 0%

3. BIANCO DINAMICO MODO 2

- La centrale viene impostata per gestire 2 strip led bianco dinamico con funzionamento sincronizzato.

La gestione del bianco è la seguente:

LUCE FREDDA	VALORE INTERMEDIO	LUCE NEUTRA	VALORE INTERMEDIO	LUCE CALDA
Led caldo= 0% Led freddo= 100%	Led caldo= 50% Led freddo= 100%	Led caldo= 100% Led freddo= 100%	Led caldo= 100% Led freddo= 50%	Led caldo= 100% Led freddo= 0%

4. RGB

- La centrale viene impostata per gestire 1 strip RGB. Rispetto alle altre modalità per strip RGB, il bianco viene ottenuto con la somma delle prime tre uscite (R, G e B)

5. RGBW MODO 1

- La centrale viene impostata per gestire 1 strip RGBW. Rispetto alle altre modalità per strip RGB, il bianco viene ottenuto con la quarta uscita (W)

6. RGBW MODO 2

- La centrale viene impostata per gestire 1 strip RGBW. Rispetto alle altre modalità per strip RGB, il bianco viene ottenuto con la somma delle prime tre uscite (R, G e B) e della quarta uscita (W)

ATTENZIONE: in base all'impostazione del tipo di carico può essere necessario un dimensionamento differente dell'alimentatore

3.2 - PROCEDURA PER L'IMPOSTAZIONE DEL TIPO DI LED

PROCEDURA

PASSO 1

Mantenere premuto i tasti 1 e 2 contemporaneamente (circa 2 secondi) fino a che il led si accende verde.

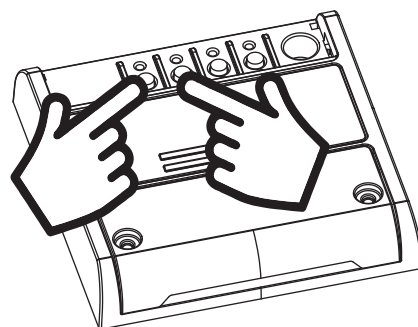

AZIONE: Pressione lunga di tasto 1 e 2 **LED:** Si accende verde

PASSO 2

Fare una pressione breve del pulsante 1 sulla ricevente e contare il numero di lampeggi emessi dal led.

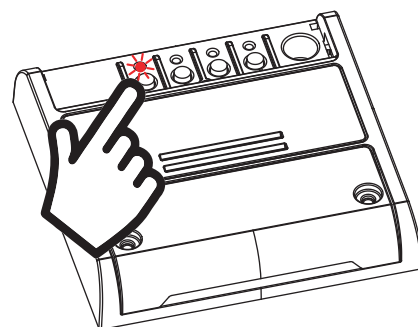

AZIONE: Pressione breve di tasto 1 **LED:**
Contare il numero di lampeggi

NUMERO DI LAMPEGGI	TIPO DI LED COLLEGATO	DESCRIZIONE
1	Monocolore (vedi schema paragrafo 2.1)	4 strip monocolore con funzionamento sincronizzato.
2	Bianco dinamico modo 1 (vedi schema paragrafo 2.2)	2 strip CCT con funzionamento sincronizzato. Gestione equilibrata dei due led
3	Bianco dinamico modo 2 (vedi schema paragrafo 2.2)	2 strip CCT con funzionamento sincronizzato. Potenza massima in base alla temperatura
4	RGB (vedi schema paragrafo 2.3)	1 strip RGB. Gestione del bianco con uscite R, G e B
5	RGBW modo 1 (vedi schema paragrafo 2.3)	1 strip RGBW. Gestione del bianco con uscita W
6	RGBW modo 2 (vedi schema paragrafo 2.3)	1 strip RGBW. Gestione del bianco con uscite R, G, B e W

PASSO 3

Fare una pressione breve del tasto P1 durante il lampeggio corrispondente alla funzione desiderata per terminare il conteggio.

Il led giallo in scheda lampeggia un numero di volte pari alla funzione impostata

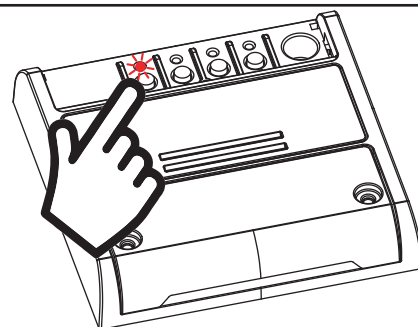

AZIONE: Pressione breve di tasto 1 **LED:** Lampeggia giallo

ATTENZIONE: se durante il passo 3 non viene confermata nessuna impostazione, la centrale mantiene il tipo di carico impostato precedentemente

4 - UTILIZZO DELLA CENTRALE

4.1 IMPIANTO TIPO

Il sistema può essere pilotato da pulsante filare, trasmettitore, applicazione o comandi vocali.

L'impianto può funzionare anche con solo comandi radio o solo applicazione.

Invece per utilizzare i comandi vocali è necessario aver completato almeno la configurazione dell'applicazione.

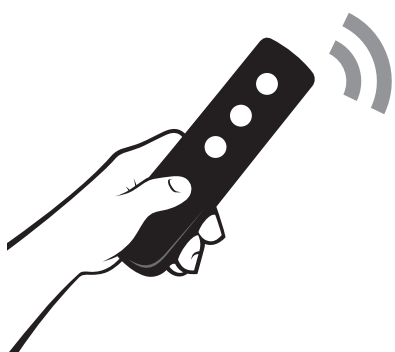

CONFIGURAZIONE DEL CONTROLLO DA TRASMETTITORE

Vedi paragrafo 5

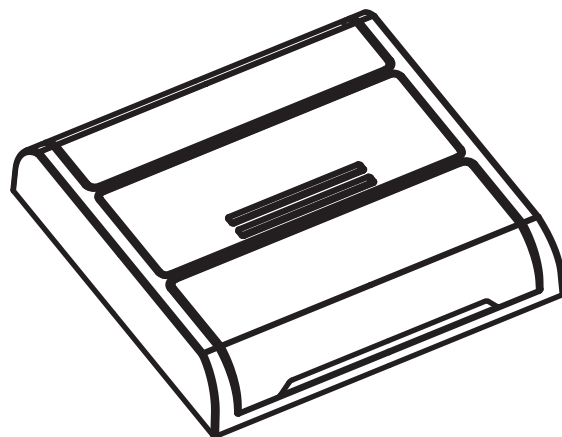

CENTRALE NEXTA TECH

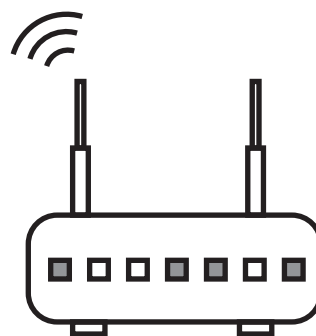

ROUTER CON ACCESSO A INTERNET



CONFIGURAZIONE DEL CONTROLLO DA APPLICAZIONE

Vedi paragrafo 6



CONFIGURAZIONE DEL CONTROLLO VOCALE

Vedi paragrafo 7

4.2 UTILIZZO VIA FILO

In base al tipo di carico impostato il pulsante avrà diverse funzioni. Vedi paragrafo 2 per i dettagli.

4.3 UTILIZZO VIA RADIO

Per comandare la luce via radio si deve disporre di trasmettitori compatibili e quindi fare la procedura di associazione, vedi paragrafo 5.

Le modalità di comando del trasmettitore dipendono dal modello di trasmettitore utilizzato.

Se il trasmettitore è di tipo generico il suo funzionamento dipende da come viene programmato, vedi paragrafo 5.1 e paragrafo 9.2.

Se il trasmettitore è di tipo multifunzione fare riferimento al manuale del trasmettitore, paragrafo “comandi inviati dal trasmettitore”.

4.4 UTILIZZO DA APPLICAZIONE

Per comandare la luce da applicazione è necessario fare le procedure di configurazione illustrate nel paragrafo 6.

4.5 UTILIZZO CON COMANDI VOCALI

Per comandare la luce da applicazione è necessario fare le procedure di configurazione illustrate nel paragrafo 7.

5 - GESTIONE CON RADIOCOMANDI

Con queste procedure si possono programmare/cancellare trasmettitori compatibili di tipo multifunzione o di tipo generico

Trasmettitori multifunzione, codici:

HB70-SLCT, HB70-SPCT,
HB80-1C, HB80-1DIM, HB80-2L, HB80-30D, HB80-30RGBW, HB80-4C, HB80-4DIM, HB80-4L,
HB90-6LT,
ROUND-1SP,
SENSA-M, SENSA-P, SENSA-R35M, SENSA-R35P, SENSA-R35T, SENSA-T,
TOUCH-1, TOUCH-1CCT, TOUCH-1DIM, TOUCH-1SP, TOUCH-1L, TOUCH-1RGBW, TOUCH-3C, TOUCH-4DIM, TOUCH-CFU

Nel caso di trasmettitori multifunzione le modalità di comando del trasmettitore dipendono dal modello utilizzato. Fare riferimento al manuale del trasmettitore, paragrafo "comandi inviati dal trasmettitore", tenendo presente che questo è un dispositivo di tipo:
centrale monocolor= dimmer
centrale bianco dinamico= CCT
centrale rgb / rgbw= RGB/W

Trasmettitori generici (wireless bus), codici:

HB80-6G,
MCU-TX4,
TOUCH-1G, TOUCH-2G, TOUCH-4G, TOUCH-LOCK4, TOUCH-TX2,
ROUND-1G

Con i trasmettitori generici le funzioni associate al tasto sono:
PRESSIONE BREVE: accensione/spegnimento della luce
PRESSIONE LUNGA DA LUCE ACCESA: dimmer Up/Down della luce
PRESSIONE LUNGA DA LUCE SPENTA:
centrale monocolor= dimmer Up della luce
centrale bianco dinamico= cambio temperatura della luce
centrale rgb / rgbw= cambio colore

È possibile personalizzare le funzioni dei trasmettitori generici con la procedura di paragrafo 8.1.

5.1 - PROGRAMMAZIONE DEI RADIOCOMANDI

Con questa procedura si possono programmare trasmettitori compatibili di tipo multifunzione o di tipo generico

PASSO 1

Premere il tasto 1.
Il led si accende fisso di colore rosso.

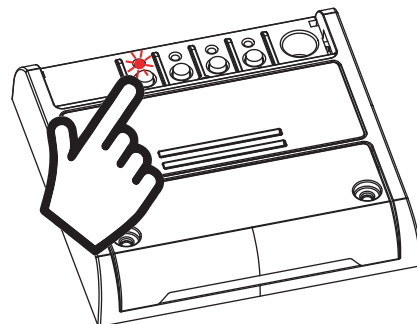

AZIONE: Pressione breve di tasto 1 **LED:** Si accende rosso

PASSO 2

Entro 60 secondi fare una trasmissione con il trasmettitore che si vuole programmare. Vedi manuale del trasmettitore paragrafo "programmazione del trasmettitore" per informazioni dettagliate in base al modello. Il led fa tre lampeggi e si spegne.

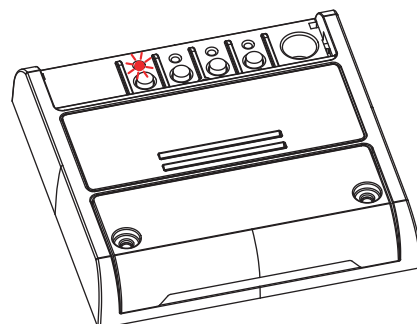

AZIONE: Invio di un comando da trasmettitore **LED:** Lampeggia 3 volte rosso

5.2 - CANCELLAZIONE DEI RADIOCOMANDI

Con questa procedura si possono eliminare dalla memoria dei trasmettitori programmati.

PASSO 1

Mantenere premuto il tasto 1 (circa 5 secondi) fino a che il led comincia a lampeggiare di colore rosso.

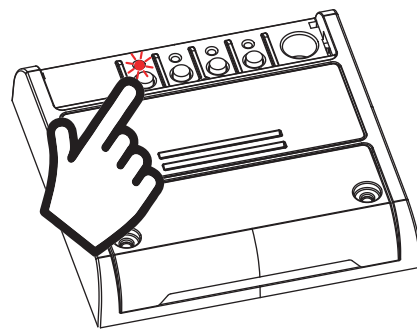

AZIONE: Pressione lunga di tasto 1 **LED:** Lampeggia rosso

ELIMINAZIONE DEL SINGOLO TRASMETTITORE

PASSO 2a

Entro 10 secondi fare una trasmissione con il trasmettitore che si desidera eliminare. Il led fa dei lampeggi veloci e si spegne.

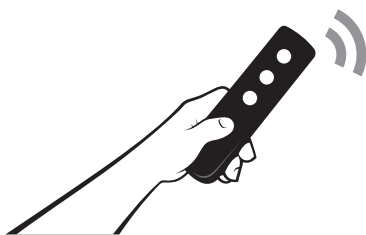
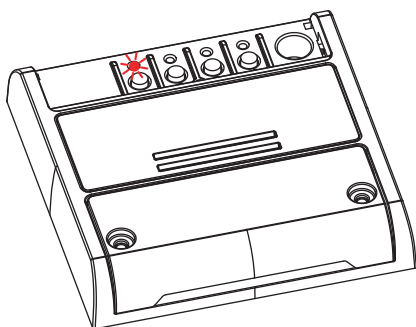

AZIONE: Invio di un comando da trasmettitore
LED: Lampeggia veloce e si spegne

ELIMINAZIONE DI TUTTI I TRASMETTITORI DELL'USCITA

PASSO 2B

Entro 10 secondi fare una pressione breve del tasto 1 per confermare la cancellazione di tutti i trasmettitori. Il led fa dei lampeggi veloci e si spegne.

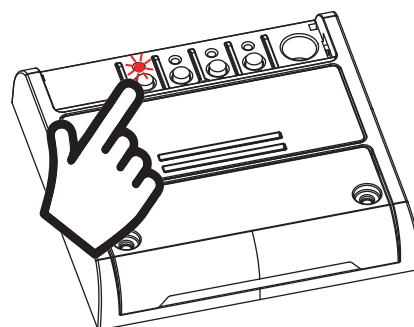

AZIONE: Pressione breve di tasto 1
LED: Lampeggia veloce e si spegne

6 - GESTIONE DA APPLICAZIONE “OneSmart”

Queste procedure permettono di gestire la luce dal proprio device (esempio: cellulare) tramite applicazione e di controllare l'impianto da remoto.

6.1 - CONNESSIONE ALL'APPLICAZIONE “OneSmart”

Questa procedura connette la centralina all'applicazione. Va ripetuta per ogni centrale presente sull'impianto.

ATTENZIONE: per il funzionamento è necessario disporre di una rete wi-fi con accesso a internet alla quale collegare la centrale

PROCEDURA

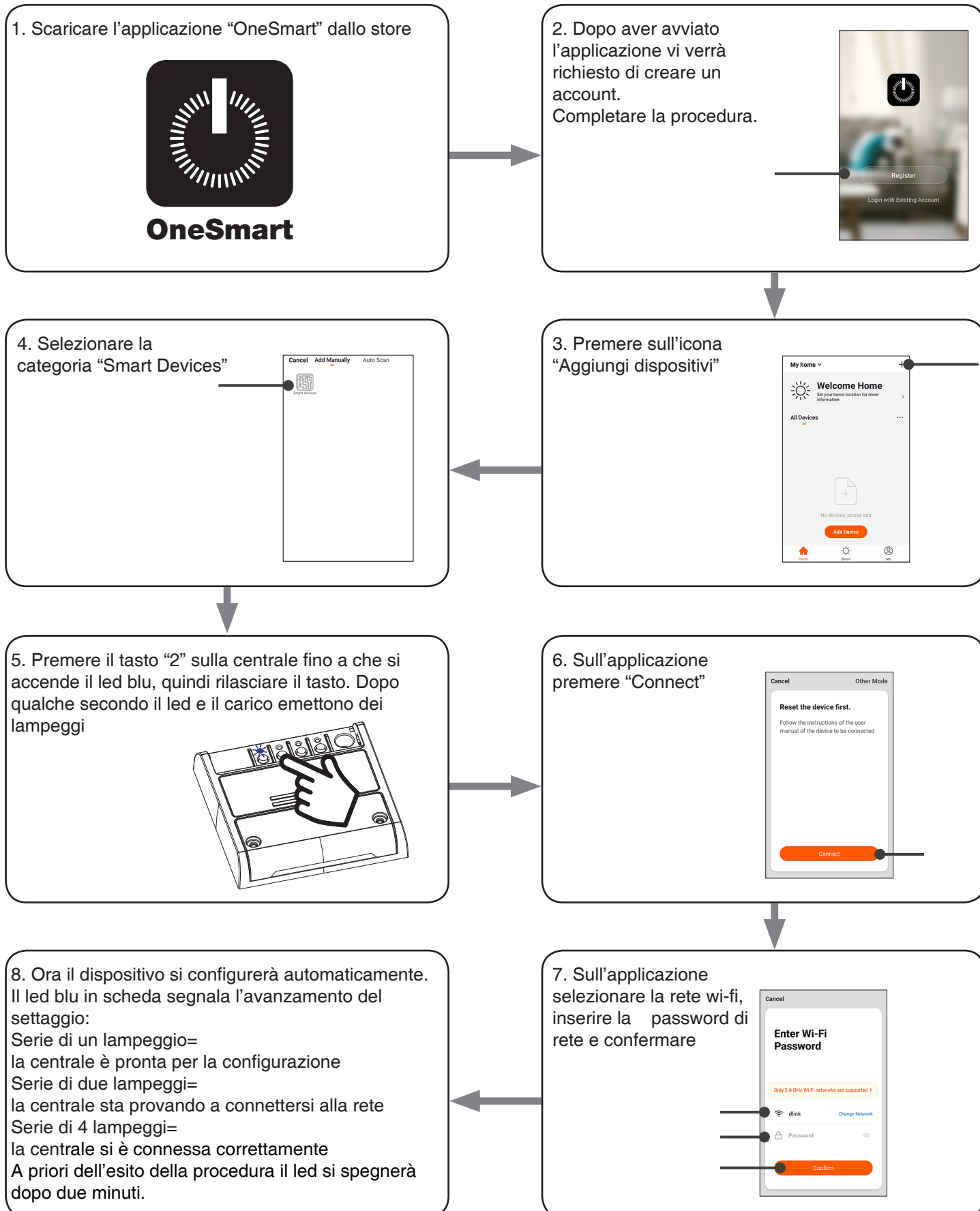

6.2 - UTILIZZO DI “ONESMART”

Dopo aver configurato tutte le centraline è possibile controllare l'impianto da applicazione.

UTILIZZO

Nel menu “La mia casa” (1) appaiono tutti i dispositivi associati alla casa. Per inviare un comando ad un dispositivo selezionarlo.

Premendo su “Smart” (2) è possibile aggiungere delle azioni sui dispositivi a seconda di determinate condizioni ed in determinati intervalli di tempo, sono previste due tipologie:

- Automazione (3): in base a una o più condizioni esegue una o più azioni
- Scenario (4): esegue una o più azioni in base alla pressione di un pulsante su app
-

ESEMPI DI SCENARI:

- Spegni tutte le luci (spengo tutte le luci)
- Scenario film (imposto più luci all'intensità/colore desiderato)
-

ESEMPI DI AUTOMAZIONI:

- Gestione di una luce in base all'orario
- Accensione di una luce al tramonto e spegnimento all'alba
-

Premendo su “Mi” (5) si può accedere alle impostazioni della casa e dell'account.

Da questo menù è possibile aggiungere membri alla casa per condividere la gestione dei dispositivi o creare nuove case.

PROCEDURA PER L'AGGIUNTA DI UTENTI

1- Dal menù “Mi” (5) selezionare “Gestione casa” (7) e quindi andare sulle configurazioni della casa e individuare la voce “Aggiungi membri”

2- Inserire i dati dell'account “OneSmart” che si vuole aggiungere, arriverà una notifica sull'applicazione del nuovo utente con l'invito

ATTENZIONE:

- Il nuovo utente deve aver già scaricato l'applicazione “OneSmart” e creato un account
- Sia l'utente “amministratore” che il “nuovo utente” all'interno dell'applicazione devono aver impostato la stessa “regione” (vai su “Account (2)-Account e sicurezza-Paese” per visualizzare e modificare il paese impostato)

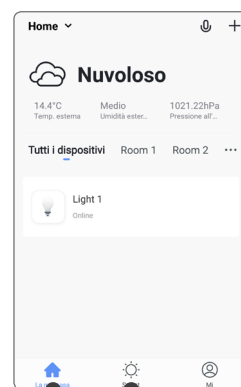

La mia casa (1) Smart (2)

Automazione (3)

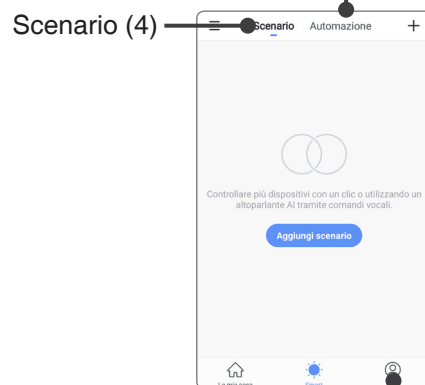

Mi (5)

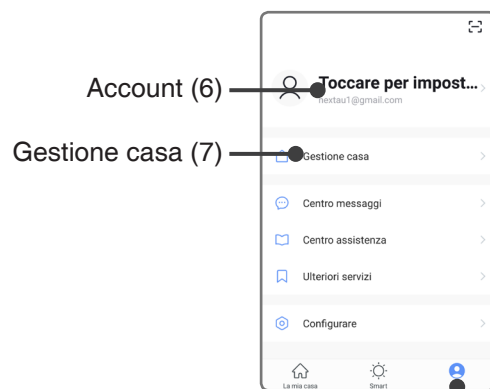

Mi (5)

7 - GESTIONE CON COMANDI VOCALI

Con questa procedura si può associare un account “OneSmart” ad un account Google o Alexa per abilitare il riconoscimento vocale.

7.1 - CONNESSIONE ALL'APPLICAZIONE “GOOGLE HOME”

PROCEDURA

ATTENZIONE: prima di procedere con questa procedura è necessario aver configurato l'account “OneSmart”, vedi paragrafo 6.

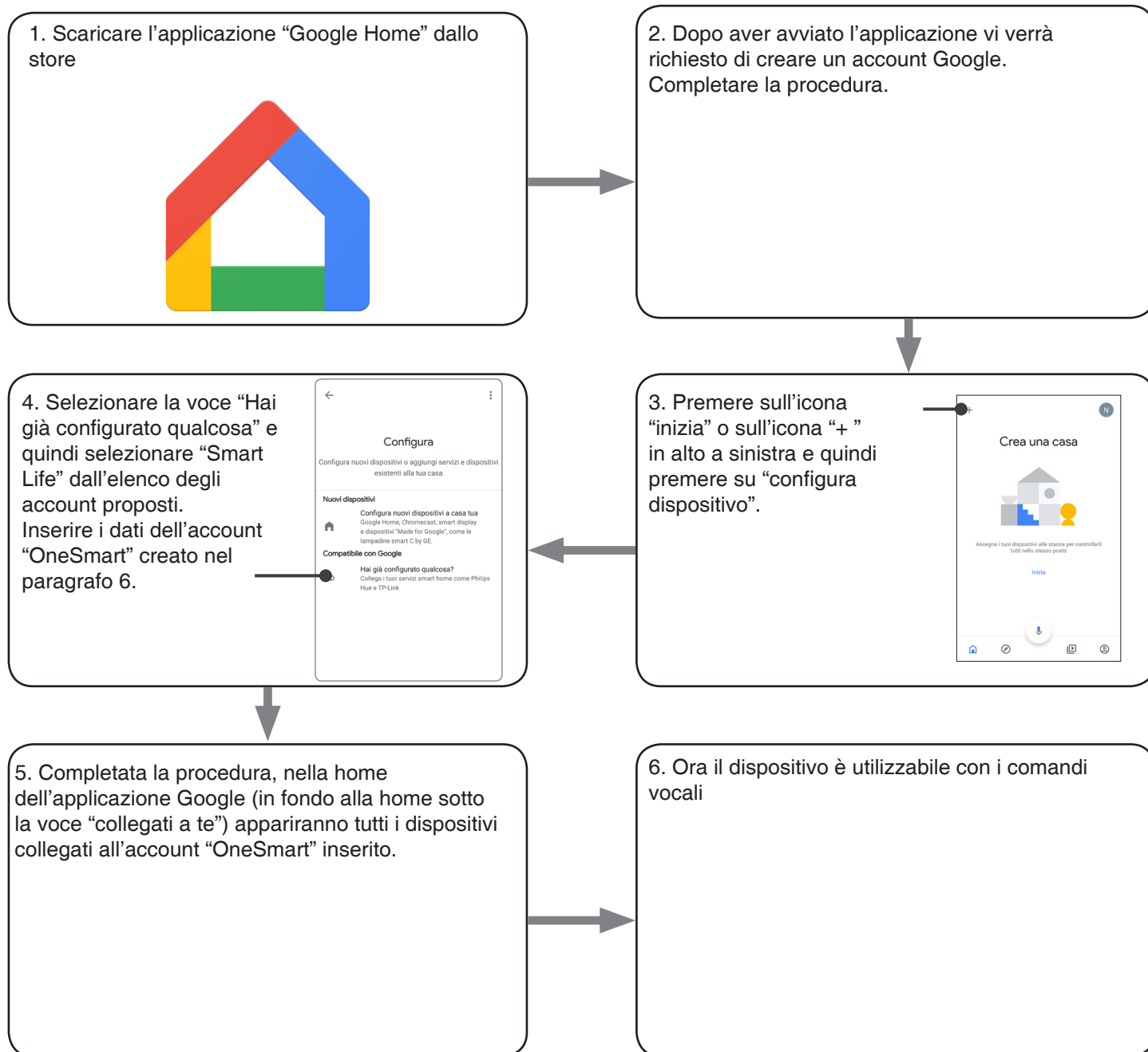

NOTE:

se si aggiungono altri dispositivi nell'applicazione OneSmart, questi saranno automaticamente aggiunti sulla home di Google. Per poterli utilizzare con il riconoscitore vocale è necessario aggiungerli ad una stanza nell'applicazione Google Home, vedi step 6 della procedura.

Se i dispositivi non vengono aggiunti automaticamente, scollegare e ricollegare il proprio account partendo dallo step 3 di questa procedura da Google Home.

7.2 - CONNESSIONE ALL'APPLICAZIONE "AMAZON ALEXA"

PROCEDURA

ATTENZIONE: prima di procedere con questa procedura è necessario aver configurato l'account "Smart Life", vedi paragrafo 6.

1. Scaricare l'applicazione "Amazon Alexa" dallo store



2. Dopo aver avviato l'applicazione vi verrà richiesto di creare un account Amazon. Completare la procedura.

3. Dalla home dell'applicazione premere su "menu" (1) poi su "Skill e giochi" (2). Premere sull'icona "lente di ingrandimento" in alto a destra e quindi cercare "Smart Life" (3). Seguire la procedura per abilitare l'uso dell'account "Smart Life" creato con le procedure di paragrafo

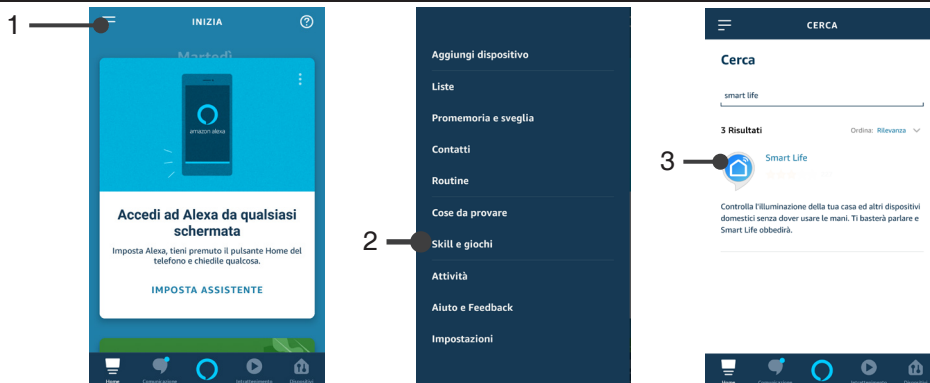

4. Completata la procedura inserendo i dati dell'account "OneSmart" creato nel paragrafo 6 sarà poi possibile avviare la ricerca di dispositivi premendo il tasto "Scorri dispositivi" (4). Se si desidera completare la procedura di settaggio inserendo il device in una stanza

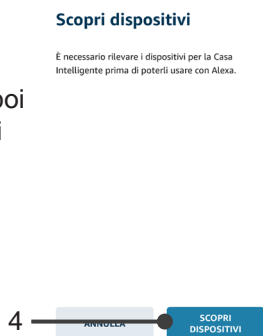

5. Ora il dispositivo è utilizzabile con i comandi vocali

UTILIZZO DI “AMAZON ALEXA”

INVIO DEI COMANDI VOCALI

Utilizzando il proprio cellulare (o tablet) Android è già possibile inviare comandi vocali tramite l'applicazione Amazon Alexa.

Utilizzando un dispositivo Apple invece si può utilizzare il microfono presente all'interno dell'applicazione Amazon Alexa. Se si vuole aggiungere un dispositivo di riconoscimento vocale come google “Echo Dot” o “Echo Plus” seguire le procedure per abbinarli alla casa creata e in seguito questi saranno già associati anche alle luci.

ELENCO COMANDI VOCALI

Di seguito alcuni esempi di comandi vocali dedicati alla luce:

DIMMER / RGB(W) / BIANCO DINAMICO

Accendi/spegni *nome luce*

Imposta *nome luce* al 50%

Metti *nome luce* o *nome stanza* al minimo/massimo

RGB(W)

Metti/Imposta *nome luce* verde

UTILIZZO DELLE ROUTINE

La centrale è compatibile con le Routine di Google.

L'applicazione Alexa permette di creare alcuni comandi vocali a piacimento da associare a una, o ad una sequenza di azioni.

Questo permette di creare degli scenari, ma anche di personalizzare il comando per ottenere una certa azione.

ESEMPIO DI SCENARI

Buio vengono spente tutte le luci

Film si spengono alcune luci ed altre si portano soffuse di colore blu

ESEMPIO DI COMANDI PERSONALIZZATI

luce neutra la luce bianco dinamico si porta su caldo

buio si spegne la luce
(corrisponde al comando nativo “Spegni *nome luce*”)

8 - PROGRAMMAZIONI AVANZATE

8.1 - PERSONALIZZARE LA FUNZIONE DEL TASTO DEI TRASMETTITORI DI TIPO “WIRELESS BUS”

Con la seguente procedura è possibile impostare una funzione personalizzata al tasto del trasmettitore della famiglia “wireless bus”.

RADIOCOMANDO GENERICO (WIRELESS BUS), CODICI:
HB80-6G, MCU-TX4, TOUCH-1G, TOUCH-2G, TOUCH-4G, TOUCH-LOCK4, TOUCH-TX2, ROUND-1G

Approfondimenti sulle funzioni impostabili

Funzione 6 - Play/Stop ciclo colore

Alla pressione breve del tasto il carico emette:

- un lampeggio per segnalare il play ciclo
- due lampeggi per segnalare lo stop ciclo

Funzione 7 - Cambio velocità/effetto

Ad ogni pressione breve del tasto il carico emette:

- - un lampeggio per segnalare la velocità ciclo di 10 secondi
- - due lampeggi per segnalare la velocità ciclo di 30 secondi
- - tre lampeggi per segnalare la velocità ciclo di 90 secondi
- - quattro lampeggi per segnalare la velocità ciclo di 4 minuti
- - cinque lampeggi per segnalare la velocità ciclo di 15 minuti
- - sei lampeggi per segnalare la velocità ciclo di 1 ora

Ad ogni pressione lunga del tasto il carico si imposta su un differente ciclo:

- il ciclo colore visualizza tutte le tonalità
- ciclo colore con tonalità verde e azzurro
- ciclo colore con tonalità azzurro e viola
- ciclo colore con tonalità blu, viola e rosa
- ciclo colore con tonalità rosso e arancione
- ciclo colore con tonalità arancione e giallo

Funzione 8 - Memo

Ad ogni pressione breve del tasto il carico emette un lampeggio per segnalare la memorizzazione dello stato corrente della luce per le future accensioni.

Se la pressione del tasto avviene da luce spenta, la memorizzazione viene disattivata e la luce si riaccenderà all'ultimo valore impostato, come da default.

Vedi paragrafo 9.1

PROCEDURA

PASSO 1

Premere il tasto 1.
Il led si accende fisso di colore rosso.

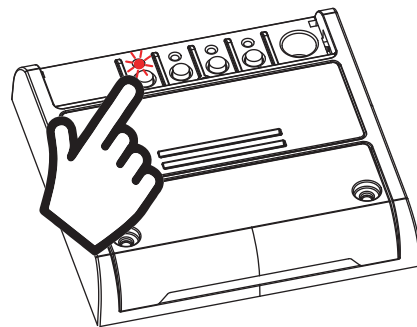

AZIONE: Pressione breve di tasto 1 **LED:** Si accende rosso

PASSO 2

Fare una pressione breve del pulsante 2 sulla ricevente e contare il numero di lampeggi emessi dal led.

NUMERO DI LAMPEGGI	FUNZIONE
1	Off
2	On
3	Pressione breve: On Pressione lunga: Dimmer Up
4	Pressione breve: Off Pressione lunga: Dimmer Down
5	Pressione breve: Cambio colore o temperatura a step Pressione lunga: Cambio colore o temperatura graduale
6	Play/Stop ciclo colore
7	Pressione breve: Cambio velocità Pressione lunga: Cambio effetto
8	Memo

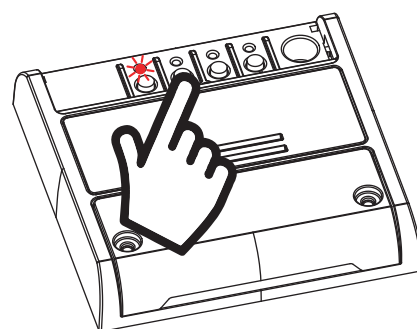

AZIONE:
Pressione breve di tasto 2
LED:
Contare il numero di lampeggi

PASSO 3

Fare una pressione breve del tasto 2 durante il lampeggio corrispondente alla funzione desiderata per terminare il conteggio.
Il led si accende fisso.

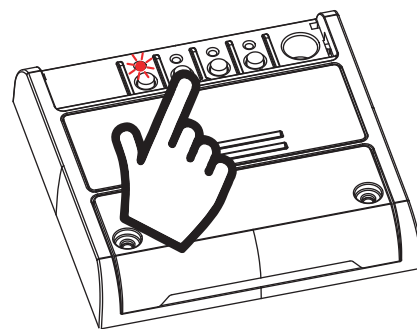

AZIONE: Pressione breve di tasto 2 durante il lampeggio **LED:** Si accende rosso

PASSO 4

Entro 60 secondi fare una trasmissione con il trasmettitore che si vuole programmare. Vedi manuale del trasmettitore paragrafo "programmazione del trasmettitore" per informazioni dettagliate in base al modello.
Il led fa tre lampeggi e si spegne.

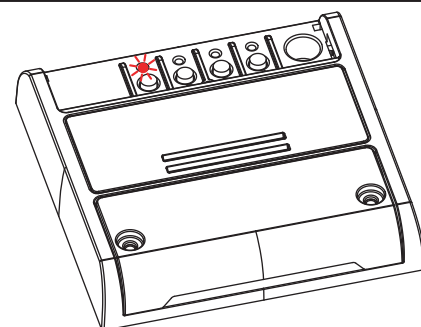
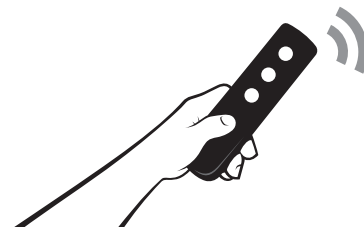

AZIONE: Invio di un comando da trasmettitore **LED:** Lampeggia e si spegne

8.2 - STATO DELLO STATO DELLA LUCE ALL'ALIMENTAZIONE DELLA SCHEDA

Default: Ultimo valore prima della mancanza di alimentazione

Con questa procedura si imposta lo stato della luce quando la centralina viene alimentata (utile ad esempio se la centrale è alimentata da un interruttore generale o da un orologio a monte).

PROCEDURA

PASSO 1

Impostare la luce nello stato desiderato.

Lo stato oltre a richiamare colore e intensità può essere anche un ciclo colore.

NOTA: non può essere impostato lo stato di luce spenta*



PASSO 2

Con l'aiuto di una graffetta fare una pressione lunga del tasto "nascosto".

Il led si accende ciclicamente giallo e verde.

Rilasciare il tasto quando il led è giallo.

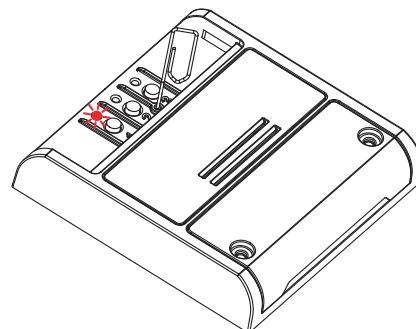

AZIONE: Pressione lunga del tasto nascosto **LED:** Si accende giallo/verde



PASSO 3

Fare una pressione breve del tasto 2 sulla ricevente.

Il led giallo lampeggia

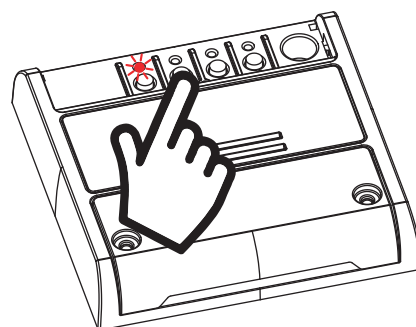

AZIONE: Pressione breve di tasto 2 **LED:** Lampeggia giallo



PASSO 4

Fare una pressione breve del tasto 2 per confermare.

Il led si spegne.

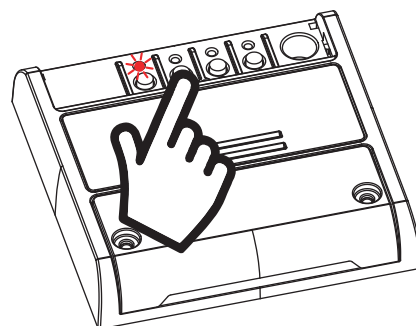

AZIONE: Pressione breve di tasto 2 **LED:** Si spegne

* disattivazione della funzione

Se al passo 3 della procedura imposto la luce spenta, la centrale riporta lo stato della luce all'alimentazione ai valori di default

8.3 - IMPOSTAZIONE DI UNA TEMPORIZZAZIONE

Default: 24 ore

Con la seguente procedura è possibile introdurre una temporizzazione per spegnere automaticamente la luce. Tutti i comandi fanno ripartire il conteggio del tempo, ad esclusione dei seguenti che spegneranno immediatamente la luce: pressione breve dell'ingresso via filo, comando di off da trasmettitore, da applicazione o vocale.

PROCEDURA

PASSO 1

Con l'aiuto di una graffetta fare una pressione lunga del tasto "nascosto".
Il led si accende ciclicamente giallo e verde.
Rilasciare il tasto quando il led è giallo.

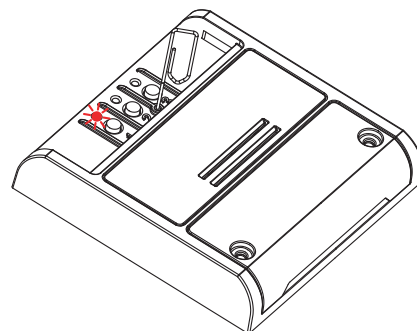

AZIONE: Pressione lunga del tasto nascosto **LED:** Si accende giallo/verde

PASSO 2

Fare una pressione breve del pulsante 1 sulla ricevente e contare il numero di lampeggi emessi dal led.

NUMERO DI LAMPEGGI	FUNZIONE
1	Nessuna temporizzazione
2	1 minuto
3	5 minuti
4	15 minuti
5	30 minuti
6	1 ora
7	2 ore
8	3 ore
9	8 ore
10	12 ore
11	18 ore

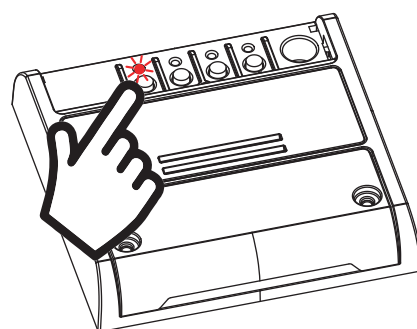

AZIONE: Pressione breve di tasto 1
LED: Contare il numero di lampeggi

PASSO 3

Fare una pressione breve del tasto 1 durante il lampeggio corrispondente alla funzione desiderata per terminare il conteggio. Il led si spegne.

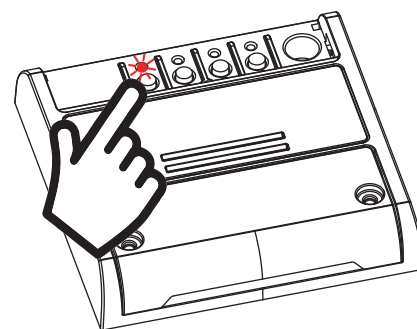

AZIONE: Pressione breve del tasto 1 durante il lampeggio **LED:** Si spegne

8.4 - IMPOSTAZIONE DEL TIPO DI INGRESSI

Default: Funzionamento con pulsante

Con questa procedura è possibile selezionare la tipologia di dispositivi collegati all'ingresso via filo. I dispositivi possono essere settati come pulsanti o interruttori.

PROCEDURA

PASSO 1

Con l'aiuto di una graffetta fare una pressione lunga del tasto "nascosto".
Il led si accende ciclicamente giallo e verde.
Rilasciare il tasto quando il led è verde.

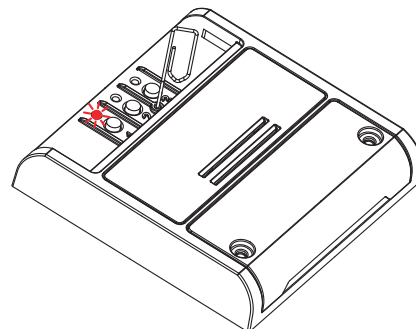

AZIONE: Pressione lunga del tasto nascosto **LED:** Si accende giallo/verde

PASSO 2

Fare una pressione breve del tasto 1 sulla ricevente.

Contare il numero di lampeggi emessi dal led:
3 lampeggi verdi= comando con pulsanti
6 lampeggi verdi= comando con interruttori

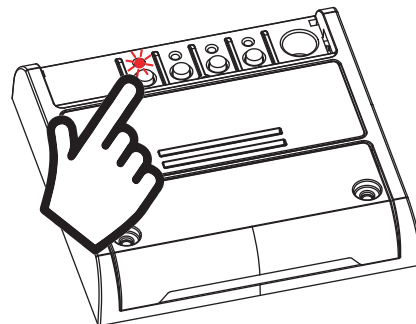

AZIONE: Pressione breve di tasto 2 **LED:** Lampeggia verde in base all'impostazione

PASSO 3

Per cambiare l'impostazione ripetere la procedura dal punto 1,
la centrale eseguirà alternativamente 3 o 6 lampeggi.

8.4 - RESET AI PARAMETRI DI FABBRICA

Con questa procedura si imposta la centrale con i parametri di fabbrica.

ATTENZIONE: l'unico settaggio che non verrà cancellato sarà l'eventuale associazione all'applicazione "OneSmart" (vedi paragrafo 6). Per modificare o eliminare anche questo parametro rifare la procedura.

PROCEDURA

PASSO 1

Mantenere premuto il tasto 1 (circa 5 secondi) fino a che il led comincia a lampeggiare di colore rosso.

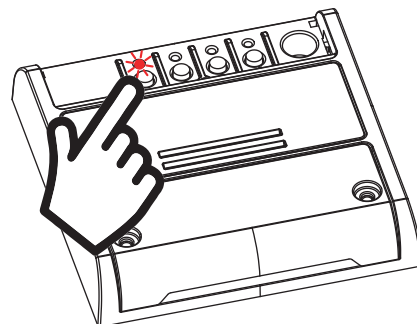

AZIONE: Pressione lunga di P1 **LED:** Lampeggia rosso



PASSO 2

Fare una pressione breve del tasto nascosto.
Il led fa dei lampeggi veloci e si spegne

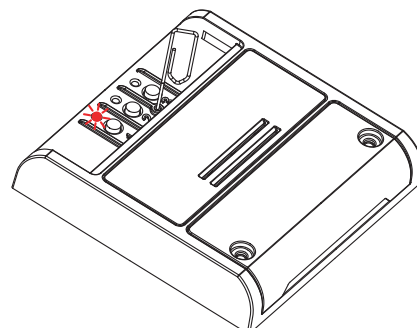

AZIONE: Pressione breve del tasto nascosto **LED:** Lampeggia veloce e si spegne

9 - APPROFONDIMENTI

9.1 - IMPOSTAZIONE SULLO STATO DELLA LUCE (FUNZIONI DI MEMORIA)

Impostazioni di default

La centrale ha i seguenti valori di default:

LUCE ALL'ALIMENTAZIONE DELLA SCHEDA: ultimo valore prima della mancanza di alimentazione

LUCE ALL'ACCENSIONE DA TASTO FILARE O COMANDO RADIO: ultimo valore prima dello spegnimento

Questi valori possono essere modificati:

Modifica dello stato della luce all'alimentazione della scheda

Con una procedura sulla centrale posso impostare uno stato della luce nel momento in cui viene tolta e ridata tensione.

Vedi paragrafo 8.2.

Modifica dello stato della luce all'accensione da tasto o telecomando

Di default quando la luce viene accesa da telecomando o tasto filare, essa si porta sullo stato precedente allo spegnimento.

La modifica di questo valore può essere fatta da trasmettitori di tipo multifunzione dedicati o da trasmettitori di tipo generico programmati con la funzione 8 della procedura di paragrafo 8.1.

Se invio un memo via radio da luce accesa la centrale memorizza il valore corrente e lo utilizza per tutte le future accensioni via filo o via radio.

Lo stato oltre a richiamare colore e intensità può essere anche un ciclo colore.

DISATTIVAZIONE DELLA FUNZIONE

Se invio un comando radio "memo" da luce spenta, la centrale riporta lo stato della luce all'accensione ai valori di default.

Questi comandi non incidono sullo stato della luce all'alimentazione della scheda.

MNLPLN-ONEITV1.0

Nexta Tech

company brand of Team srl
via G.Oberdan 90, 33074
Fontanafredda (PN) - Italy
Ph. +39 0434 998682
Email: info@nexta-tech.com
Web: www.nexta-tech.com