

MCX-M/ONE

NEXTA
T E C H

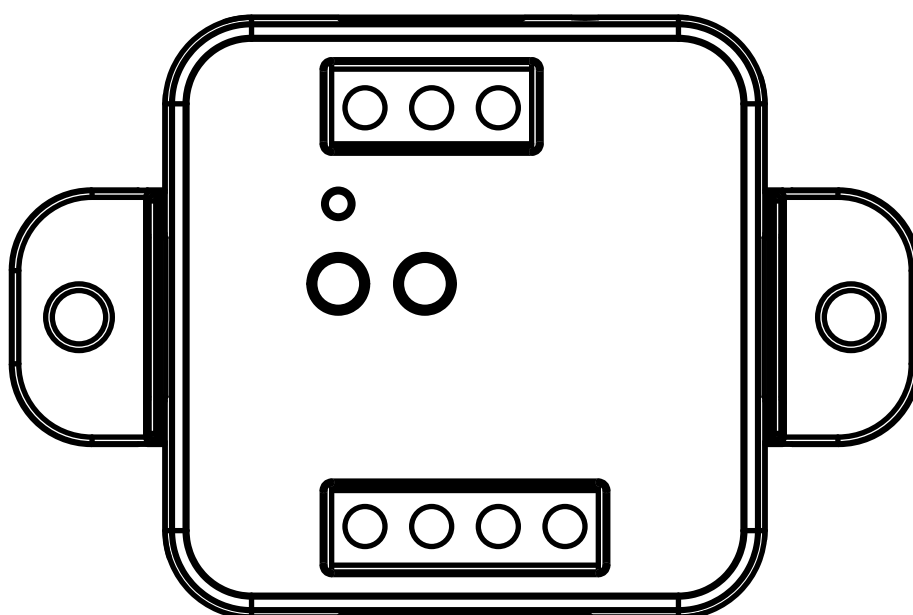

**Centrale di comando per motori 230Vac con finecorsa integrati.
Alimentazione 230Vac, un uscita massimo 500W.
Ricevente 433,92 MHz per trasmettitori radio.
Connessione WiFi per applicazione "OneSmart"**

INDICE

1 - CARATTERISTICHE DEL PRODOTTO	
1.1 - DATI TECNICI	pagina 3
<hr/>	
2 - COLLEGAMENTI ELETTRICI	
2.1 - COLLEGAMENTO CON NEUTRO IN SCHEDA	pagina 4
2.2 - COLLEGAMENTO CON NEUTRO DALL'IMPIANTO	pagina 5
<hr/>	
3 - UTILIZZO DELLA CENTRALE	
3.1 - IMPIANTO TIPO	pagina 6
3.2 - UTILIZZO VIA FILO	pagina 7
3.3 - UTILIZZO VIA RADIO	pagina 7
3.4 - UTILIZZO DA APPLICAZIONE	pagina 7
3.5 - UTILIZZO CON COMANDI VOCALI	pagina 7
<hr/>	
4 - GESTIONE CON RADIOCOMANDI	
4.1 - PROGRAMMAZIONE DEI RADIOCOMANDI	pagina 8
4.2 - CANCELLAZIONE DEI RADIOCOMANDI	pagina 9
<hr/>	
5 - GESTIONE DA APPLICAZIONE "ONESMART"	
5.1 - CONNESSIONE ALL'APPLICAZIONE "ONESMART"	pagina 10
5.2 - UTILIZZO "ONESMART"	pagina 11
<hr/>	
6 - GESTIONE CON COMANDI VOCALI	
6.1 - CONNESSIONE ALL'APPLICAZIONE "GOOGLE HOME"	pagina 12
6.2 - CONNESSIONE ALL'APPLICAZIONE "AMAZON ALEXA"	pagina 14
<hr/>	
7 - PROGRAMMAZIONI AVANZATE	
7.1 - CONFIGURAZIONE DEI TEMPI DI MANOVRA	pagina 16
7.2 - PERSONALIZZARE LA FUNZIONE DEL TASTO DEI TRASMETTITORI	pagina 17
7.3 - CONFIGURAZIONE DEI PULSANTI VIA FILO	pagina 18
7.4 - CONFIGURAZIONE DEL MODO DI FUNZIONAMENTO CON I COMANDI FILARI	pagina 19
7.5 - RESET	pagina 20
<hr/>	

1 - CARATTERISTICHE DEL PRODOTTO

1.1 DATI TECNICI

Alimentazione (Input)	230Vac
Tipo di carico (Output)	Motori 230V con finecorsa integrato
Potenza massima del carico (Output)	Massimo 500W
Numero di trasmettitori programmabili	30
Frequenza ricevitore RF	433,920MHz
Frequenza modulo WI-FI	2,4GHz (no 5GHz)
Grado di protezione	IP20
Temperatura di funzionamento	-20° +55°
Dimensioni del carter	52x43x21 mm

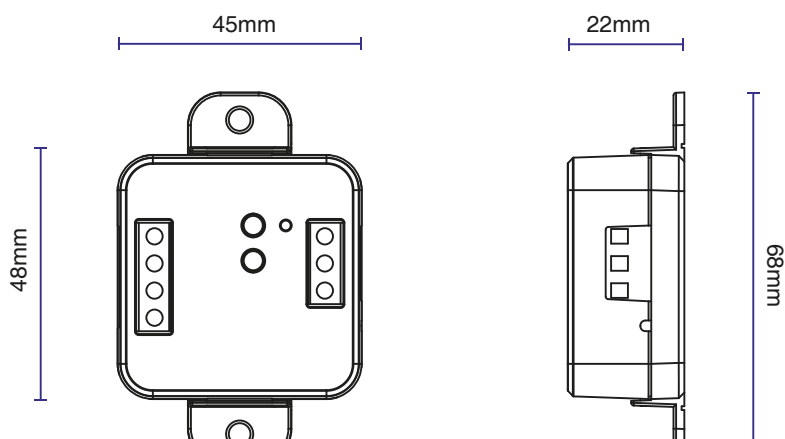
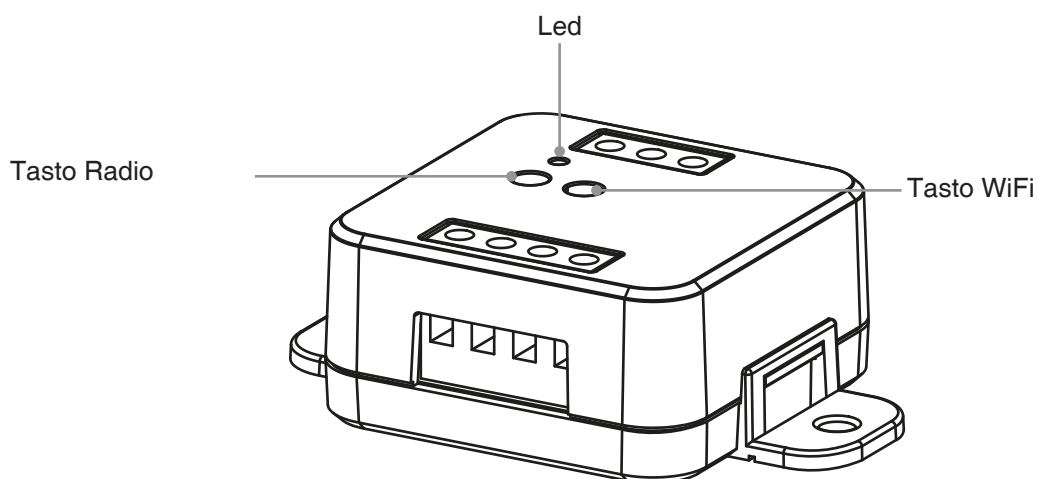

2.2 COLLEGAMENTO CON NEUTRO DALL'IMPIANTO

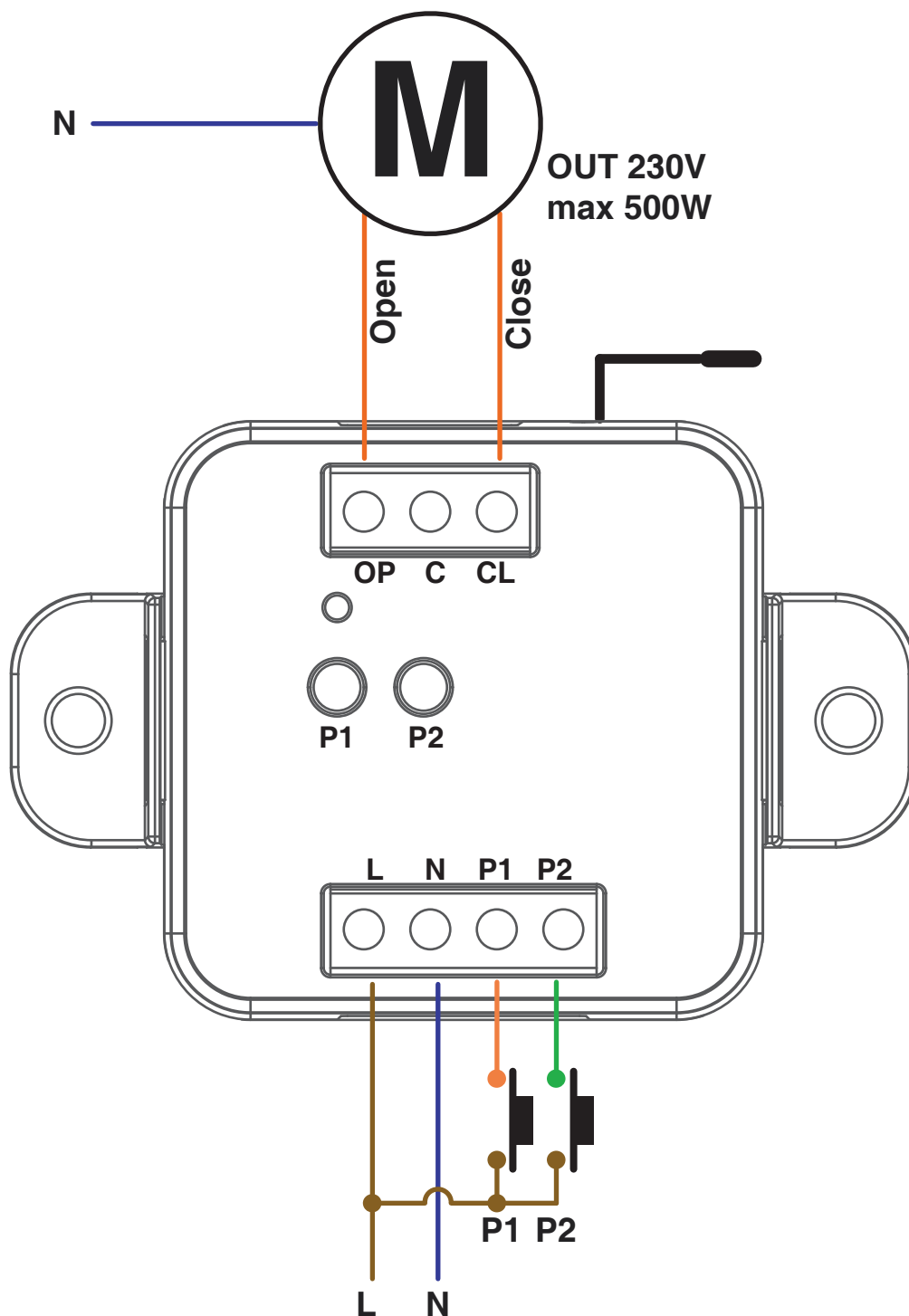

Gli ingressi filari possono essere impostati come:

- Monopulsante/Bipulsante, vedi paragrafo 7.3
- Funzionamento automatico/uomo presente, vedi paragrafo 7.4

3 - UTILIZZO DELLA CENTRALE

3.1 IMPIANTO TIPO

Il sistema può essere pilotato da pulsante filare, trasmettitore, applicazione o comandi vocali.

L'impianto può funzionare anche con solo comandi radio o solo applicazione.

Invece per utilizzare i comandi vocali è necessario aver completato almeno la configurazione dell'applicazione.

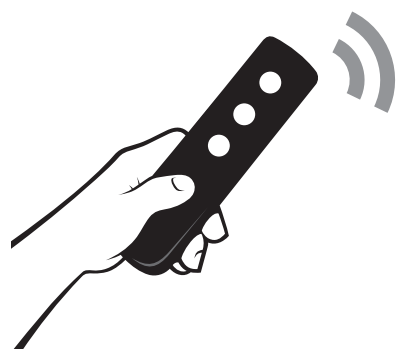

CONFIGURAZIONE DEL CONTROLLO DA TRASMETTITORE
Vedi paragrafo 4

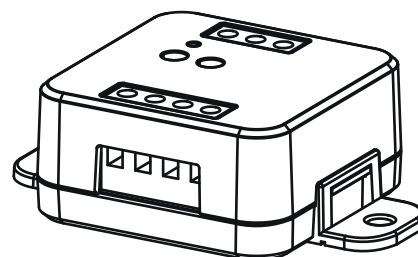

CENTRALE NEXTA

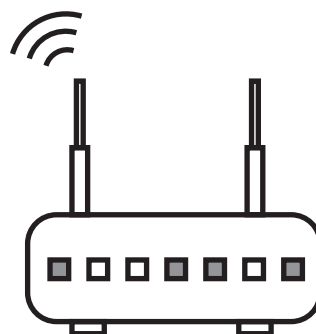

ROUTER CON ACCESSO A INTERNET



CONFIGURAZIONE DEL CONTROLLO DA APPLICAZIONE
Vedi paragrafo 5



CONFIGURAZIONE DEL CONTROLLO VOCALE
Vedi paragrafo 6

3.2 UTILIZZO VIA FILO

Una volta collegato il pulsante questo è già attivo con funzione Apre/Stop/Chiude

3.3 UTILIZZO VIA RADIO

Per comandare il motore via radio si deve disporre di trasmettitori compatibili e quindi fare la procedura di associazione, vedi paragrafo 4.

Le modalità di comando del trasmettitore dipendono dal modello di trasmettitore utilizzato.

3.4 UTILIZZO DA APPLICAZIONE

Per comandare il motore da applicazione è necessario fare le procedure di configurazione illustrate nel paragrafo 5.

3.5 UTILIZZO CON COMANDI VOCALI

Per comandare il motore con comandi vocali è necessario fare le procedure di configurazione illustrate nel paragrafo 6.

4 - GESTIONE CON RADIOCOMANDI

Con queste procedure si possono programmare/cancellare trasmettitori compatibili

4.1 - PROGRAMMAZIONE DEI RADIOCOMANDI

Con questa procedura si possono programmare trasmettitori compatibili di tipo multifunzione o di tipo generico

PASSO 1

Fare una pressione breve del pulsante P1 sulla ricevente.
Il led si accende fisso.

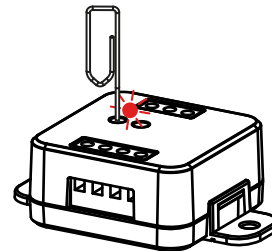

AZIONE: Pressione pulsante P1 **LED:** Si accende rosso



PASSO 2

Fare una trasmissione con il trasmettitore da memorizzare.

Il led sulla ricevente emette tre lampeggi e si spegne.

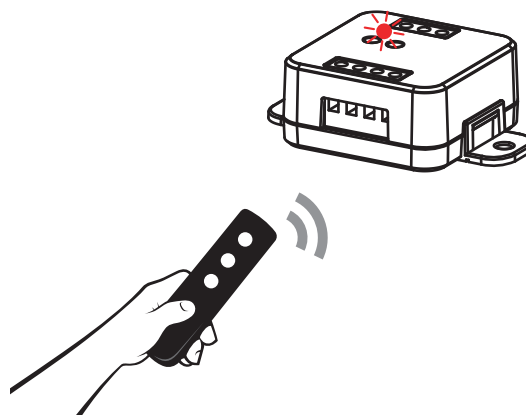

AZIONE: Invio di un comando con il trasmettitore **LED:** Lampeggia 3 volte rosso

4.2 - CANCELLAZIONE DEI RADIOCOMANDI

Con questa procedura si possono eliminare dalla memoria dei trasmettitori programmati.

PASSO 1

Mantenere premuto il tasto P1 (circa 8 secondi) fino a che il led comincia a lampeggiare di colore rosso.

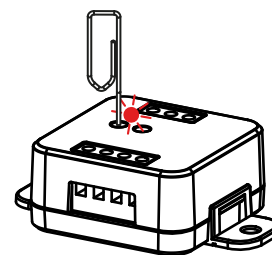

AZIONE: Pressione lunga tasto RADIO **LED:** Lampeggia rosso

ELIMINAZIONE DEL SINGOLO TRASMETTITORE

PASSO 2a

Entro 10 secondi fare una trasmissione con il trasmettitore che si desidera eliminare. Il led fa dei lampeggi veloci e si spegne.

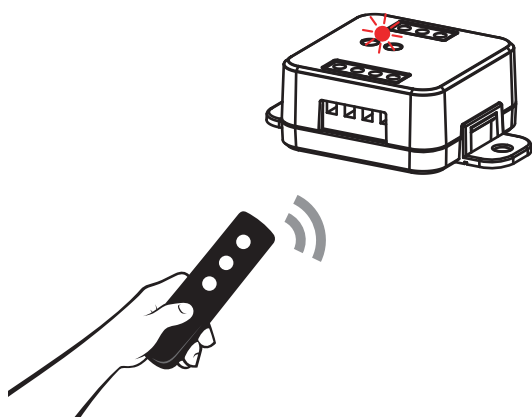

AZIONE: Invio di un comando da trasmettitore
LED: Lampeggia veloce e si spegne

ELIMINAZIONE DI TUTTI I TRASMETTITORI DELL'USCITA

PASSO 2B

Entro 10 secondi fare una pressione breve del tasto P1 per confermare la cancellazione di tutti i trasmettitori. Il led fa dei lampeggi veloci e si spegne.

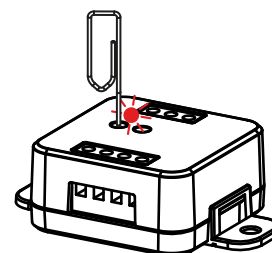

AZIONE: Pressione breve tasto P1
LED: Lampeggia veloce e si spegne

5 - GESTIONE DA APPLICAZIONE “OneSmart”

Queste procedure permettono di gestire la luce dal proprio device (esempio: cellulare) tramite applicazione e di controllare l'impianto da remoto.

5.1 - CONNESSIONE ALL'APPLICAZIONE “OneSmart”

Questa procedura connette la centralina all'applicazione. Va ripetuta per ogni centrale presente sull'impianto.

ATTENZIONE: per il funzionamento è necessario disporre di una rete 2.4Ghz Wi-Fi (no 5GHz) con accesso a internet alla quale collegare la centrale

PROCEDURA

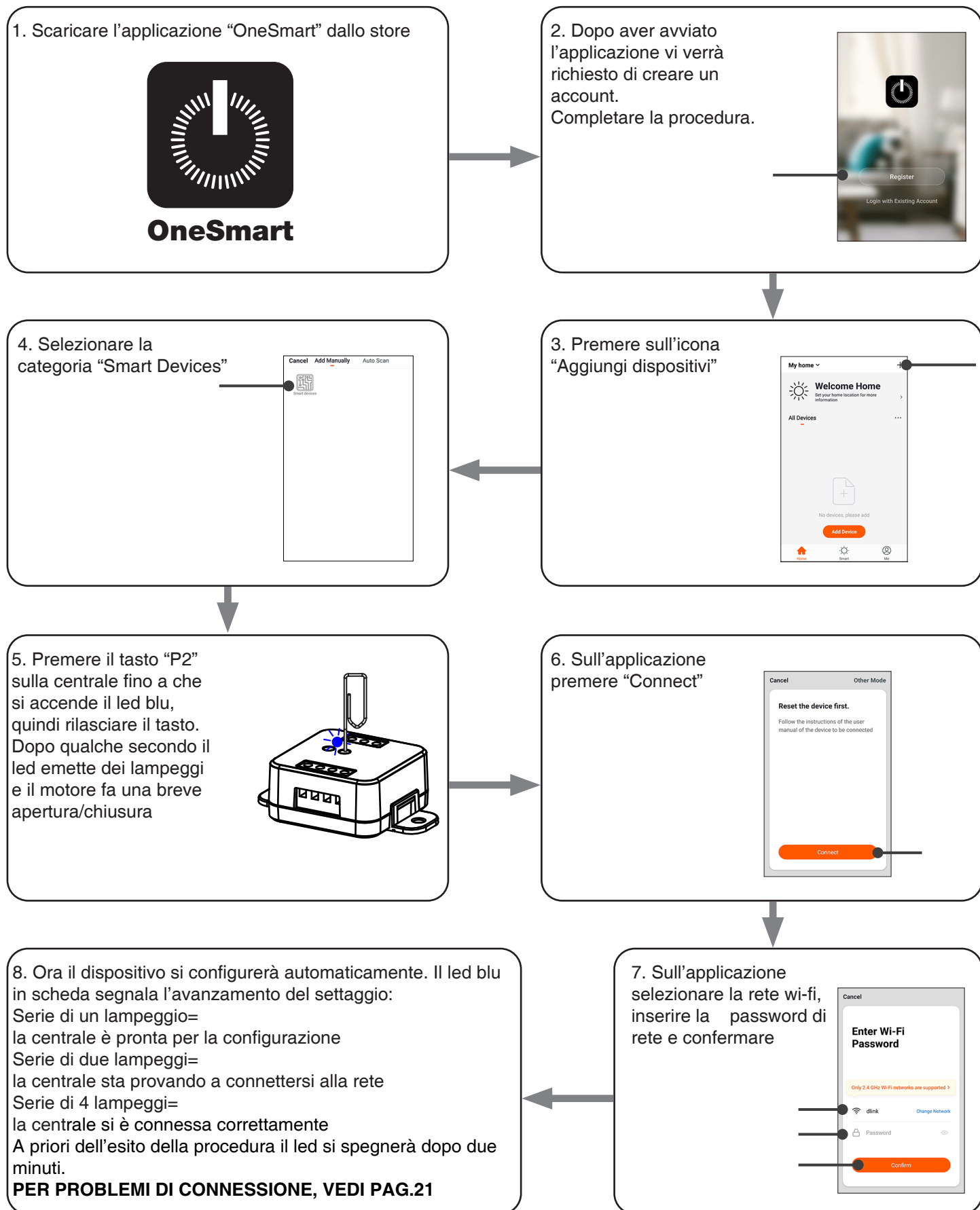

5.2 - UTILIZZO DI “ONESMART”

Dopo aver configurato tutte le centraline è possibile controllare l'impianto da applicazione.

UTILIZZO

Nel menu “La mia casa” (1) appaiono tutti i dispositivi associati alla casa. Per inviare un comando ad un dispositivo selezionarlo.

Premendo su “Smart” (2) è possibile aggiungere delle azioni sui dispositivi a seconda di determinate condizioni ed in determinati intervalli di tempo, sono previste due tipologie:

- Automazione (3): in base a una o più condizioni esegue una o più azioni
- Scenario (4): esegue una o più azioni in base alla pressione di un pulsante su app
-

ESEMPI DI SCENARI:

- Apri tutte le tapparelle
- Scenario film (chiudo le tapparelle e imposto più luci all'intensità desiderata)

ESEMPI DI AUTOMAZIONI:

- Gestione delle tapparelle in base all'orario
- Chiusura delle tapparelle al tramonto

Premendo su “Mi” (5) si può accedere alle impostazioni della casa e dell'account.

Da questo menù è possibile aggiungere membri alla casa per condividere la gestione dei dispositivi o creare nuove case.

PROCEDURA PER L'AGGIUNTA DI UTENTI

1- Dal menù “Mi” (5) selezionare “Gestione casa” (7) e quindi andare sulle configurazioni della casa e individuare la voce “Aggiungi membri”

2- Inserire i dati dell'account “OneSmart” che si vuole aggiungere, arriverà una notifica sull'applicazione del nuovo utente con l'invito

ATTENZIONE:

- Il nuovo utente deve aver già scaricato l'applicazione “OneSmart” e creato un account
- Sia l'utente “amministratore” che il “nuovo utente” all'interno dell'applicazione devono aver impostato la stessa “regione” (vai su “Account (2)-Account e sicurezza-Paese” per visualizzare e modificare il paese impostato)

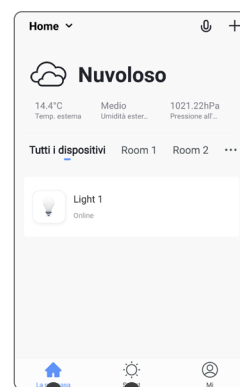

La mia casa (1) Smart (2)

Automazione (3)

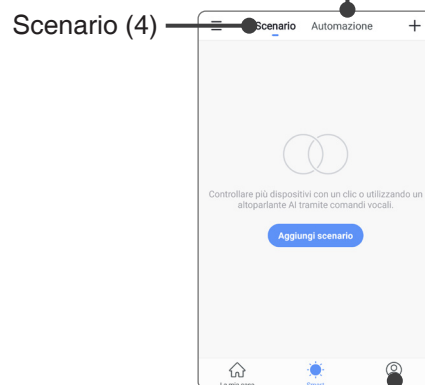

Scenario (4)

Mi (5)

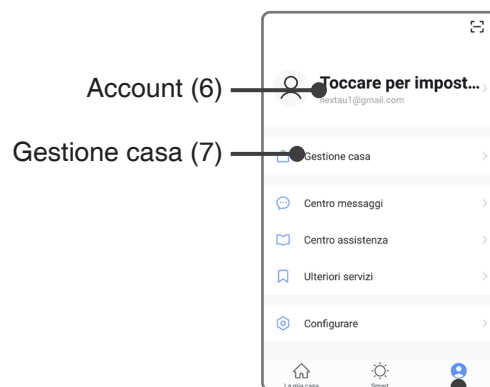

Account (6) Toccare per impost...

Gestione casa (7)

Mi (5)

6 - GESTIONE CON COMANDI VOCALI

Con questa procedura si può associare un account “OneSmart” ad un account Google o Alexa per abilitare il riconoscimento vocale.

6.1 - CONNESSIONE ALL'APPLICAZIONE “GOOGLE HOME”

PROCEDURA

ATTENZIONE: prima di procedere con questa procedura è necessario aver configurato l'account “OneSmart”, vedi paragrafo 6.

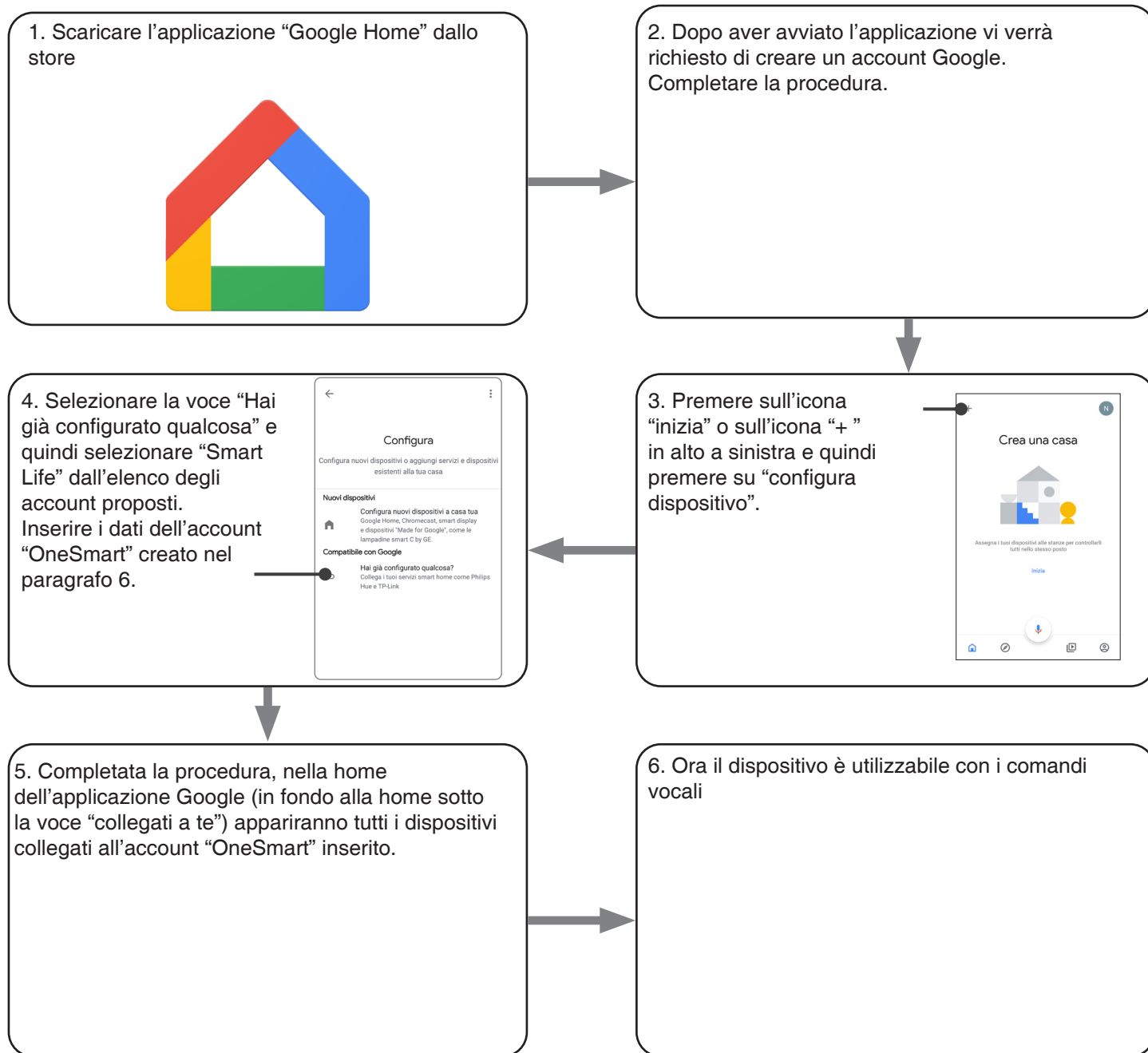

NOTE:

se si aggiungono altri dispositivi nell'applicazione OneSmart, questi saranno automaticamente aggiunti sulla home di Google. Per poterli utilizzare con il riconoscitore vocale è necessario aggiungerli ad una stanza nell'applicazione Google Home, vedi step 6 della procedura.

Se i dispositivi non vengono aggiunti automaticamente, scollegare e ricollegare il proprio account partendo dallo step 3 di questa procedura da Google Home.

6.2 - CONNESSIONE ALL'APPLICAZIONE "AMAZON ALEXA"

PROCEDURA

ATTENZIONE: prima di procedere con questa procedura è necessario aver configurato l'account "OneSmart", vedi paragrafo 6.

1. Scaricare l'applicazione "Amazon Alexa" dallo store



2. Dopo aver avviato l'applicazione vi verrà richiesto di creare un account Amazon. Completare la procedura.

3. Dalla home dell'applicazione premere su "menu" (1) poi su "Skill e giochi" (2). Premere sull'icona "lente di ingrandimento" in alto a destra e quindi cercare "Smart Life" (3). Seguire la procedura per abilitare l'uso dell'account "OneSmart" creato con le procedure di paragrafo 6

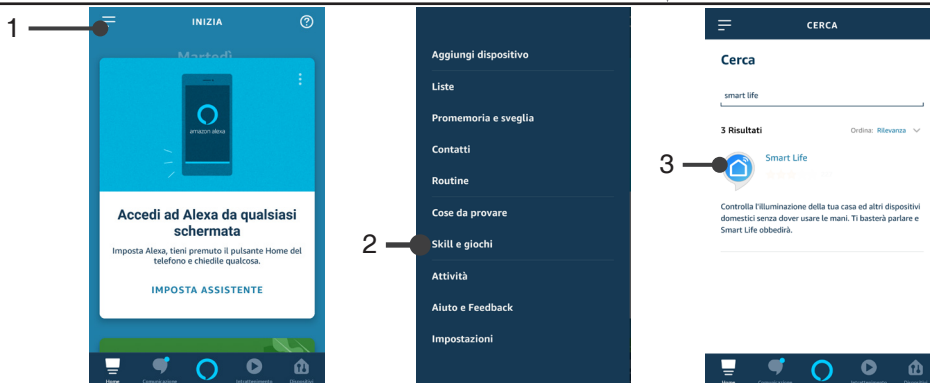

4. Completata la procedura inserendo i dati dell'account "OneSmart" creato nel paragrafo 6 sarà poi possibile avviare la ricerca di dispositivi premendo il tasto "Scorri dispositivi" (4). Se si desidera completare la procedura di settaggio inserendo il device in una stanza

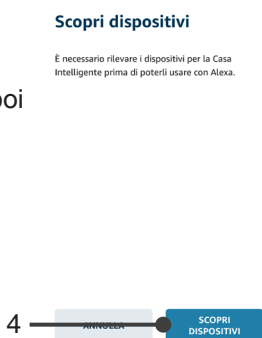

5. Ora il dispositivo è utilizzabile con i comandi vocali

6.3 - UTILIZZO DEI COMANDI VOCALI

Per poter utilizzare dei comandi vocali è necessario creare una o più scene su OneSmart e in seguito associarla ad una routine Google o Alexa andando a scegliere la frase da pronunciare da abbinare all'azione più adatta.

Va creata una scena per ciascun comando che si desidera utilizzare con il vocale.

I comandi disponibili sono: Apre / Stop / Chiude / Apertura parziale

6.3a - CREAZIONE DI UNO SCENARIO SU ONE SMART

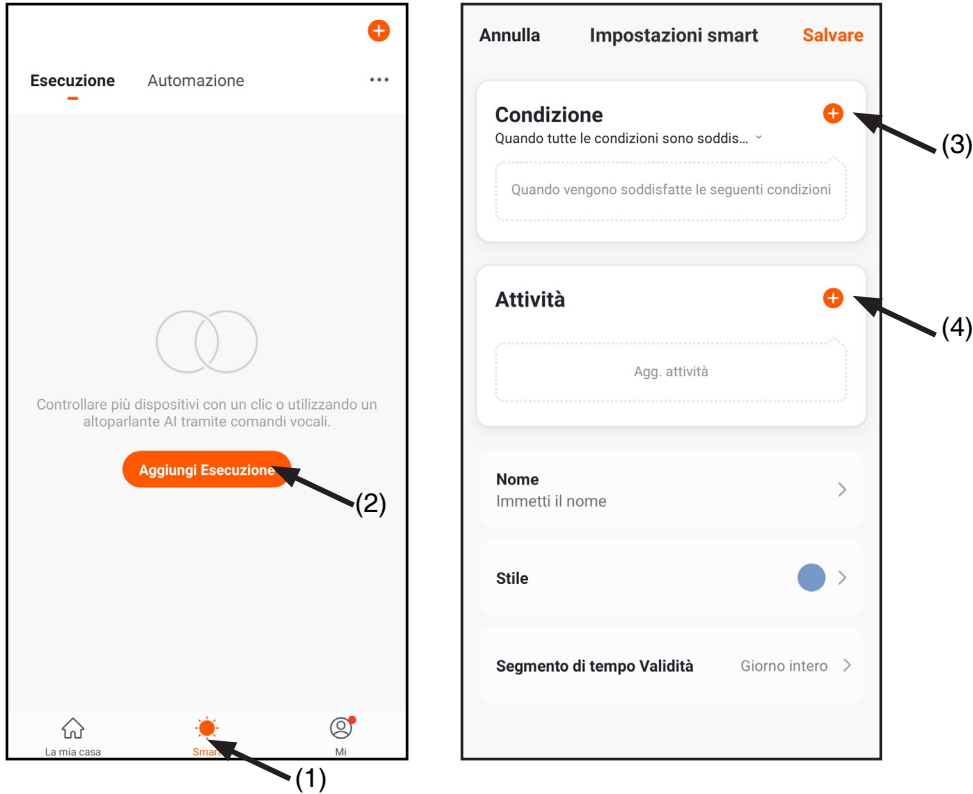

- Sull'applicazione OneSmart andare sulla finestra "Smart" (1)
- Premere "Aggiungi esecuzione" (2)
- Come condizione selezionare "Click per eseguire" (3)
- Come attività selezionare prima la centralina, quindi il comando desiderato (apre, stop, chiude o apertura parziale) (4)
- Rinominare e salvare

6.3b - CREAZIONE DI UNA ROUTINE SU GOOGLE

1 - Sull'applicazione Google Home selezionare le Routine (1)

2 - Creare una nuova routine e inserire su "Aggiungi comandi" (2) la frase che si desidera pronunciare

3 - Su "+ Aggiungi azione" (3) selezionare "Sfoglia le azioni più usate" (4) e quindi "Regola le scene" (5)

4 - Selezionare la scena creata su One Smart nella procedura 6.3a.

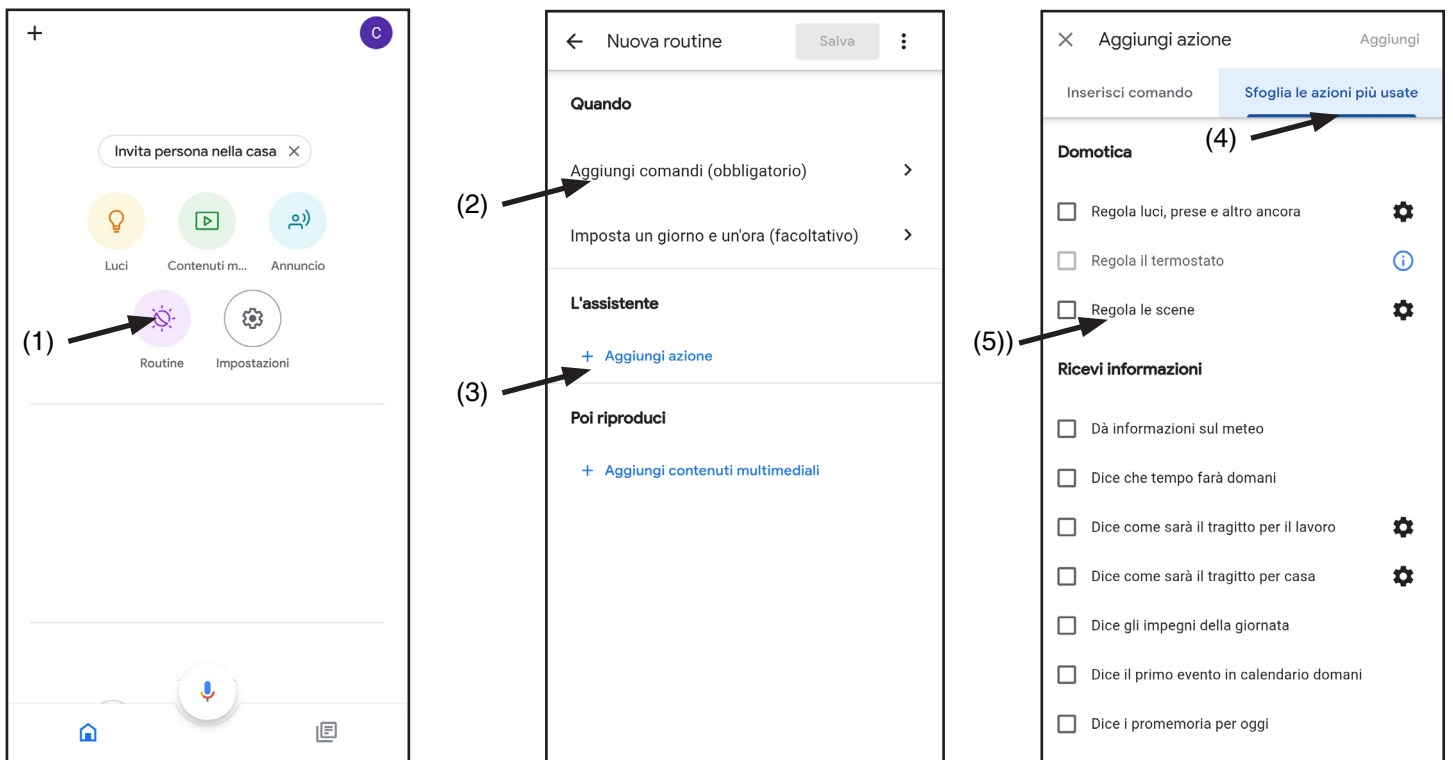

6.3c - CREAZIONE DI UNA ROUTINE SU ALEXA

1 - Sull'applicazione Alexa selezionare il menù (1)

2 - Selezionare la voce "Routine" (2) e quindi aggiungerne una nuova

3 - Inserire il nome (3), la frase che si desidera pronunciare (4) e su "aggiungi un azione" (5) selezionare "casa intelligente" e quindi "controlla scenario". Selezionare la scena creata su OneSmart nella procedura 6.3a.

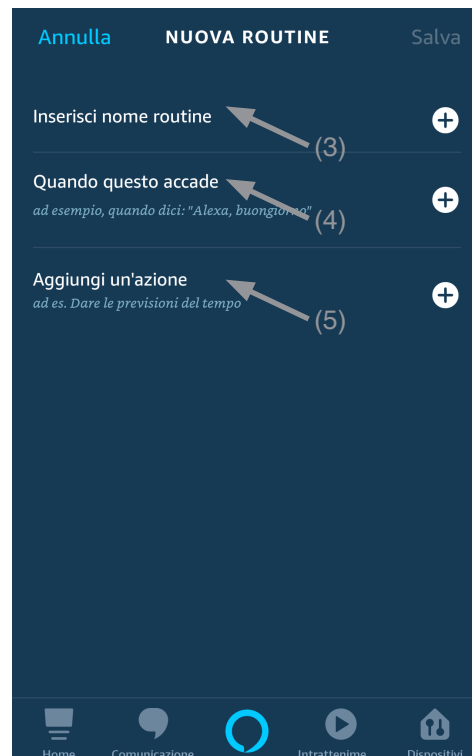
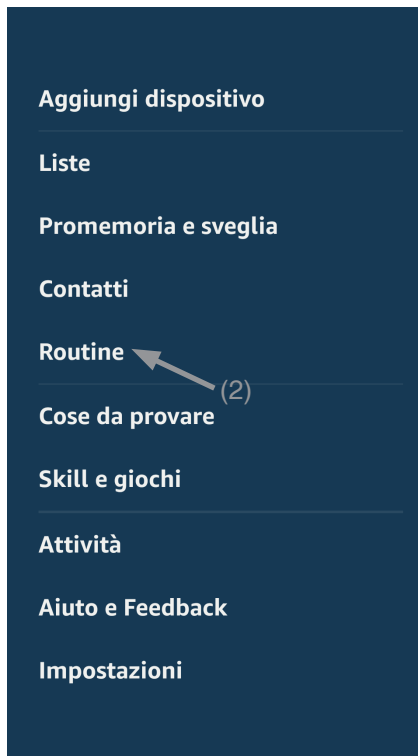
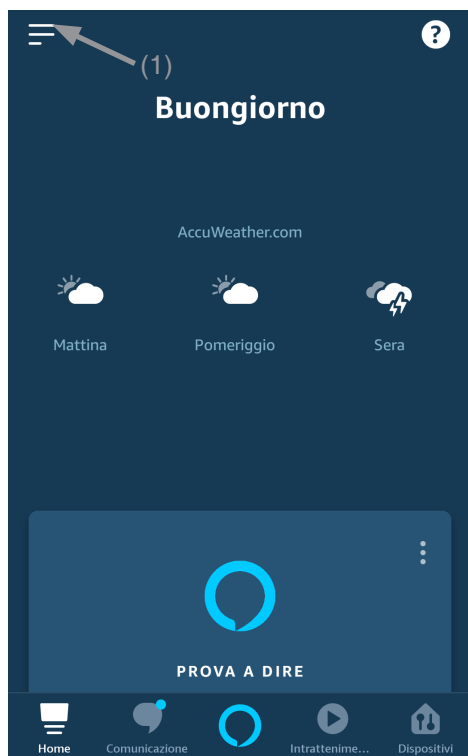

7- PROGRAMMAZIONI AVANZATE

7.1 CONFIGURAZIONE DEI TEMPI DI MANOVRA

Default: 60 secondi

Con questa procedura si configura il tempo di manovra in apertura e chiusura (tempo massimo impostabile 180 secondi).

PASSO 1

Fare delle pressioni brevi del pulsante P2.

Ad ogni pressione il led cambia colore: verde/giallo/magenta/verde...

Smettere di premere quando il led è verde.

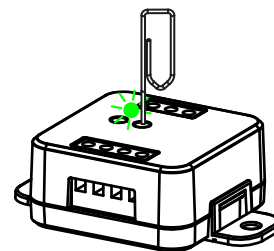

AZIONE: Pressioni brevi del pulsante P2 **LED:** Si accende verde/giallo/magenta...



PASSO 2

Fare un pressione breve del pulsante P1 sulla ricevente.

Il led sulla ricevente emette dei lampeggi (max 180 lampeggi): ad ogni lampeggio corrisponde un secondo di manovra.

Attenzione : la centrale esegue un lampeggio ogni secondo, esempio: 120secondi =120 lampeggi = 2 minuti di manovra

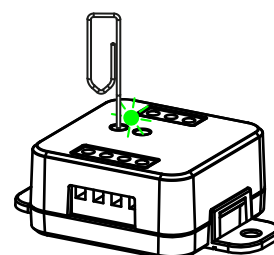

AZIONE: Pressione breve pulsante P1 **LED:** Lampeggia



PASSO 3

Fare una pressione breve del pulsante P1 durante il lampeggio corrispondente alla funzione desiderata per terminare il conteggio.

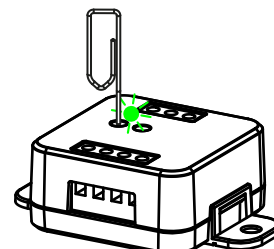

AZIONE: Pressione breve pulsante P1 **LED:** Si spegne

7.2 - PERSONALIZZARE LA FUNZIONE DEL TASTO DEI TRASMETTITORI DI TIPO "WIRELESS BUS"

Con la seguente procedura è possibile impostare una funzione personalizzata al tasto del trasmettitore della famiglia "wireless bus".

PROCEDURA

PASSO 1

Premere il tasto P1.
Il led si accende fisso di colore rosso.

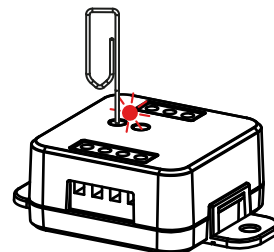

AZIONE: Pressione breve di tasto P1 **LED:** Si accende rosso

PASSO 2

Fare una pressione breve del pulsante P2 sulla ricevente e contare il numero di lampeggi emessi dal led.

NUMERO DI LAMPEGGI	FUNZIONE
1	Apri
2	Stop
3	Chiudi
4	Apri (pressione breve) /Stop (pressione lunga)
5	Chiudi (pressione breve) /Stop (pressione lunga)

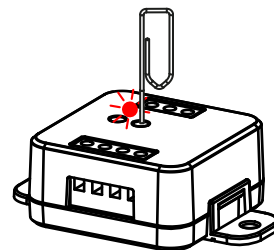

AZIONE: Pressione breve di tasto P2 **LED:** Contare il numero di lampeggi

PASSO 3

Fare una pressione breve del tasto P2 durante il lampeggio corrispondente alla funzione desiderata per terminare il conteggio.
Il led si accende fisso.

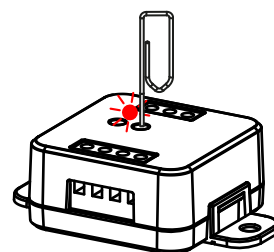

AZIONE: Pressione breve di tasto P2 durante il lampeggio **LED:** Si accende rosso

PASSO 4

Entro 60 secondi fare una trasmissione con il trasmettitore che si vuole programmare. Vedi manuale del trasmettitore paragrafo "programmazione del trasmettitore" per informazioni dettagliate in base al modello.
Il led fa tre lampeggi e si spegne.

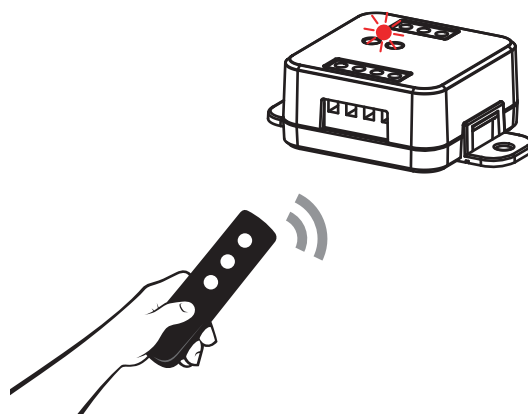

AZIONE: Invio di un comando da trasmettitore **LED:** Lampeggia e si spegne

7.3 - CONFIGURAZIONE DEI PULSANTI VIA FILO

Default: Mono pulsante

Con questa procedura è possibile selezionare la funzione degli ingressi "P1" e "P2"

ATTENZIONE: i dispositivi collegati devono essere pulsanti

PROCEDURA:

PASSO 1

Fare delle pressioni brevi del pulsante P2.

Ad ogni pressione il led cambia colore: verde/giallo/magenta/verde...

Rilasciare il tasto quando il led è giallo.

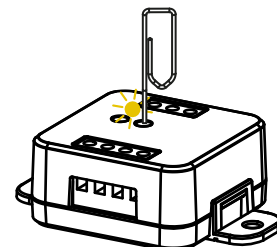

AZIONE: Pressioni brevi del pulsante P2 **LED:** Si accende verde/giallo/magenta/verde...

PASSO 2

Fare un pressione breve del pulsante P1 sulla ricevente e contare il numero di lampeggi emessi dal led.

NUMERO DI LAMPEGGI	FUNZIONE
3	Monopulsante: P1= apre/stop/chiude
6	Doppio Pulsante: P1= apre/stop P2= chiude/stop

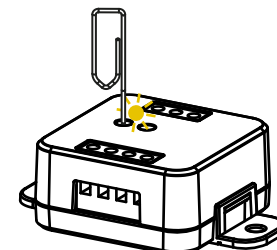

AZIONE: Pressione breve pulsante P1 **LED:** Inizia a lampeggiare

PASSO 3

Per cambiare l'impostazione ripetere la procedura dal punto 1, la centrale eseguirà alternativamente 3 o 6 lampeggi.

7.4 - CONFIGURAZIONE DEL MODO DI FUNZIONAMENTO CON I COMANDI FILARI

Default: Automatico

Con questa procedura è possibile selezionare il modo di funzionamento tra:
automatico: dopo la pressione breve del tasto l'automazione completa il movimento fino al finecorsa
uomo presente: l'automazione si muove fino a che il pulsante è premuto

PROCEDURA:

PASSO 1

Fare delle pressioni brevi del pulsante P2.
Ad ogni pressione il led cambia colore: verde/giallo/magenta/verde...
Rilasciare il tasto quando il led è magenta.

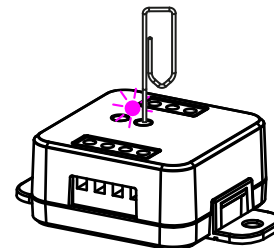

AZIONE: Pressioni brevi del pulsante P2 **LED:** Si accende verde/giallo/magenta/verde...

PASSO 2

Fare un pressione breve del pulsante P1 sulla ricevente e contare il numero di lampeggi emessi dal led.

NUMERO DI LAMPEGGI	FUNZIONE
3	Automatico
6	Uomo presente

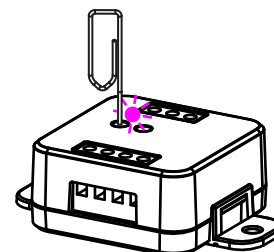

AZIONE: Pressione breve pulsante P1 **LED:** Inizia a lampeggiare

PASSO 3

Per cambiare l'impostazione ripetere la procedura dal punto 1, la centrale eseguirà alternativamente 3 o 6 lampeggi.

7.5 - RESET AI PARAMETRI DI FABBRICA

Con questa procedura si imposta la centrale con i parametri di fabbrica.

ATTENZIONE: l'unico settaggio che non verrà cancellato sarà l'eventuale associazione all'applicazione "OneSmart".

Per modificare o eliminare anche questo parametro rifare la procedura.

PROCEDURA

PASSO 1

Mantenere premuto il tasto P1 (circa 4 secondi) fino a che il led comincia a lampeggiare di colore rosso.

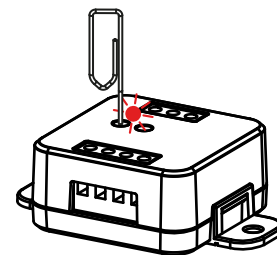

AZIONE: Pressione lunga del pulsante P1 **LED:** Lampeggia rosso



PASSO 2

Entro 10 secondi fare una pressione breve del tasto P2 per confermare.
Il led fa dei lampeggi veloci e si spegne.

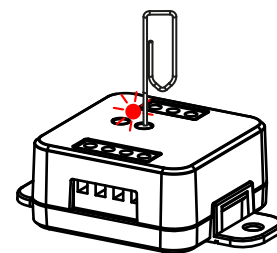

AZIONE: Pressione breve del pulsante P2 **LED:** Lampeggia rosso e si spegne

8 - APPROFONDIMENTI

8.1 - PROBLEMI DI CONNESSIONE DELLA CENTRALE AL ROUTER

Se si riscontrano problemi di connessione della scheda al router si consiglia di:

VERIFICHE PRELIMINARI

- verificare che la rete a cui si sta associando la centrale si 2.4GHz (non 5GHz)
- il cellulare che si utilizza per l'associazione deve essere collegato alla stessa rete su cui si vuole connettere la scheda
- verificare che la password immessa sia corretta

OPERAZIONI

- chiudere l'applicazione e rifare la procedura dallo passo 1
- se possibile provare con un cellulare differente

Se il problema non si risolve, è possibile che siano presenti alcune impostazioni nel router che rendono la rete incompatibile con il sistema di controllo.

Per verificare e modificare queste impostazioni è necessario accedere alla configurazione del router, in base alla marca/ modello ciò avviene o da un pc connesso o da un applicazione del produttore, solitamente le informazioni sono presenti in un etichetta sul router stesso.

I parametri da verificare/impostare sono

FREQUENZA DELLA RETE WIFI

Alcuni router generano una rete che in automatico utilizza una frequenza di 2.4GHz o 5GHz in base al device con cui si sta collegando.

Nella fase di configurazione il device è il cellulare che potrebbe utilizzare la frequenza a 5GHz impedendo la comunicazione con la centrale.

È necessario quindi accedere alle impostazioni del router e forzare la rete 2.4GHz o in alternativa creare due reti, riconoscibili dal nome assegnato, a 2.4GHz e 5GHz.

Durante la fase di associazione prestare attenzione a connettere il cellulare alla rete 2.4GHz.

SICUREZZA WIRELESS

Alcuni protocolli di sicurezza impostati nei router non sono compatibili con il sistema.

All'interno delle impostazioni del router verificare ed eventualmente impostare

SICUREZZA WIRELESS:

TIPO DI SICUREZZA:	WPA2
TIPO DI CRITTOGRAFIA:	AES



V1.1

Nexta Tech

company brand of Team srl
via G.Oberdan 90, 33074
Fontanafredda (PN) - Italy
Ph. +39 0434 998682
Email: info@nexta-tech.com
Web: www.nexta-tech.com