

MCU-L1ONE

NEXTA
T E C H

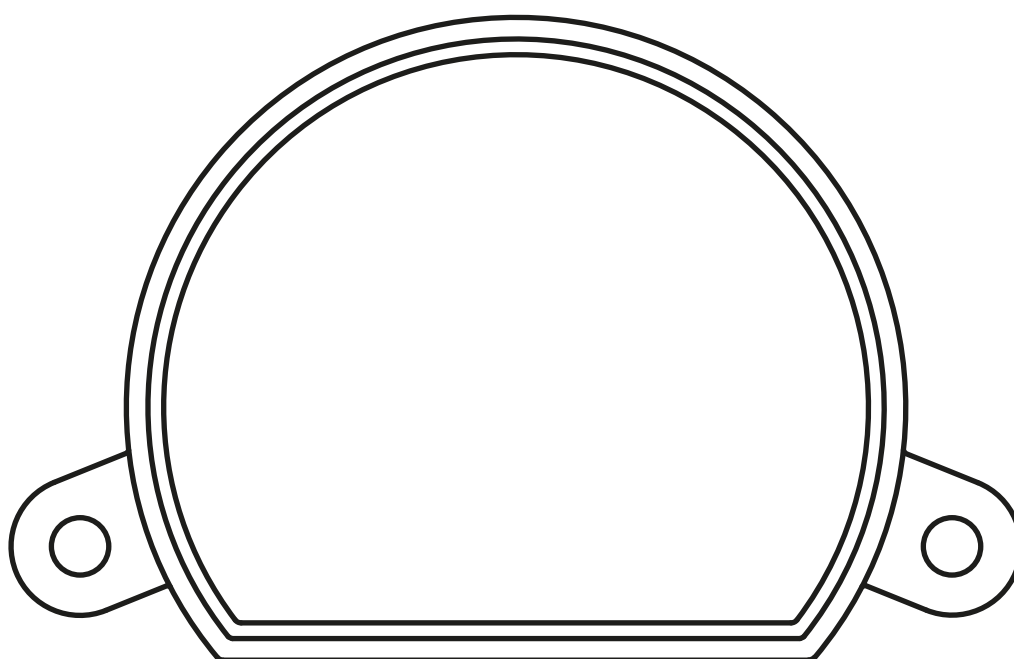

**Centrale di comando per carichi 230Vac.
Alimentazione 230Vac, un uscita massimo 250W.
Ricevente 433.92 MHz per trasmettitori radio.
Connessione Wi Fi per applicazione "OneSmart"**

INDICE

1 - CARATTERISTICHE DEL PRODOTTO	
1.1 - DATI TECNICI	pagina 3
<hr/>	
2 - COLLEGAMENTI ELETTRICI	
2.1 - COLLEGAMENTO CON NEUTRO IN SCHEDA	pagina 4
2.2 - COLLEGAMENTO CON NEUTRO DAL IMPIANTO	pagina 5
<hr/>	
3 - UTILIZZO DELLA CENTRALE	
3.1 - IMPIANTO TIPO	pagina 6
3.2 - UTILIZZO VIA FILO	pagina 7
3.3 - UTILIZZO VIA RADIO	pagina 7
3.4 - UTILIZZO DA APPLICAZIONE	pagina 7
3.5 - UTILIZZO CON COMANDI VOCALI	pagina 7
<hr/>	
4 - GESTIONE CON RADIOCOMANDI	
4.1 - PROGRAMMAZIONE DEI RADIOCOMANDI	pagina 8
4.2 - CANCELLAZIONE DEI RADIOCOMANDI	pagina 9
<hr/>	
5 - GESTIONE DA APPLICAZIONE "ONESMART"	
5.1 - CONNESSIONE ALL'APPLICAZIONE "ONESMART"	pagina 10
5.2 - UTILIZZO "ONESMART"	pagina 11
<hr/>	
6 - GESTIONE CON COMANDI VOCALI	
6.1 - CONNESSIONE ALL'APPLICAZIONE "GOOGLE HOME"	pagina 12
6.2 - CONNESSIONE ALL'APPLICAZIONE "AMAZON ALEXA"	pagina 14
<hr/>	
7 - PROGRAMMAZIONI AVANZATE	
7.1 - IMPOSTAZIONE DEL TIPO DI INGRESSI VIA FILO"	pagina 16
7.2 - FUNZIONE DEL TASTO DEI TRASMETTITORI DI TIPO "WIRELESS BUS"	pagina 17
7.3 - IMPOSTAZIONE DI UNA TEMPORIZZAZIONE	pagina 18
7.4 - RESET	pagina 19
<hr/>	

1 - CARATTERISTICHE DEL PRODOTTO

1.1 DATI TECNICI

Alimentazione (Input)	230Vac
Tipo di carico (Output)	230V
Potenza massima del carico (Output)	Massimo 250W
Numero di trasmettitori programmabili	30
Frequenza ricevitore RF	433.920MHz
Frequenza modulo WI-FI	2.4GHz
Grado di protezione	IP20
Temperatura di funzionamento	-20° +55°
Dimensioni del carter	52x43x21 mm

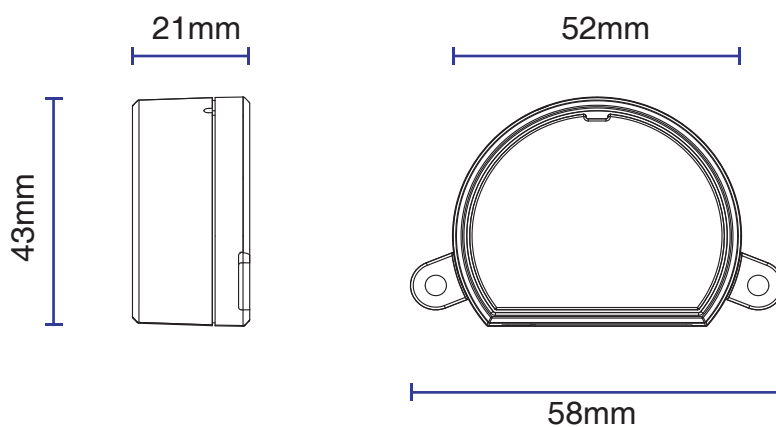
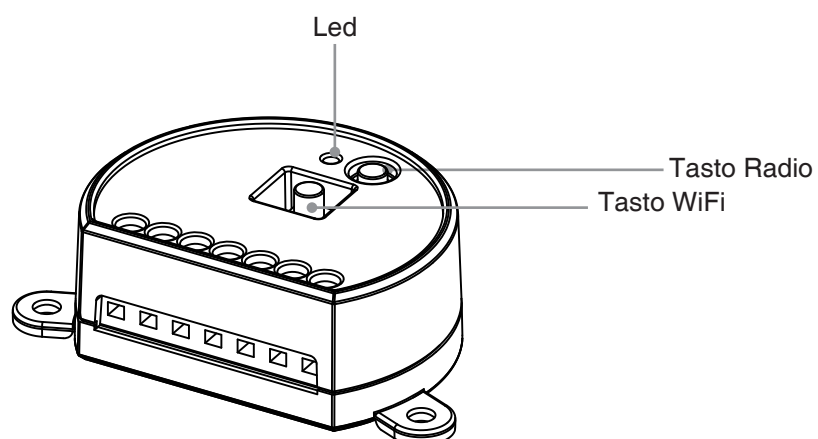

2 - COLLEGAMENTI ELETTRICI

AVVERTENZE

- L'installazione deve essere eseguita esclusivamente da personale tecnico qualificato nel rispetto delle normative elettriche e delle norme di sicurezza vigenti.
- Tutti i collegamenti devono essere eseguiti in assenza di tensione elettrica.
- Servirsi di cavi adeguati.
- Non tagliare l'antenna
- Prevedere nella linea elettrica che alimenta il prodotto un dispositivo di disconnessione opportunamente dimensionato
- Smaltire i materiali di rifiuto nel pieno rispetto della normativa locale.
- Non superare i limiti di carico indicati e utilizzare alimentatori correttamente dimensionati con il carico e protetti.

2.1 COLLEGAMENTO CON NEUTRO IN SCHEDA

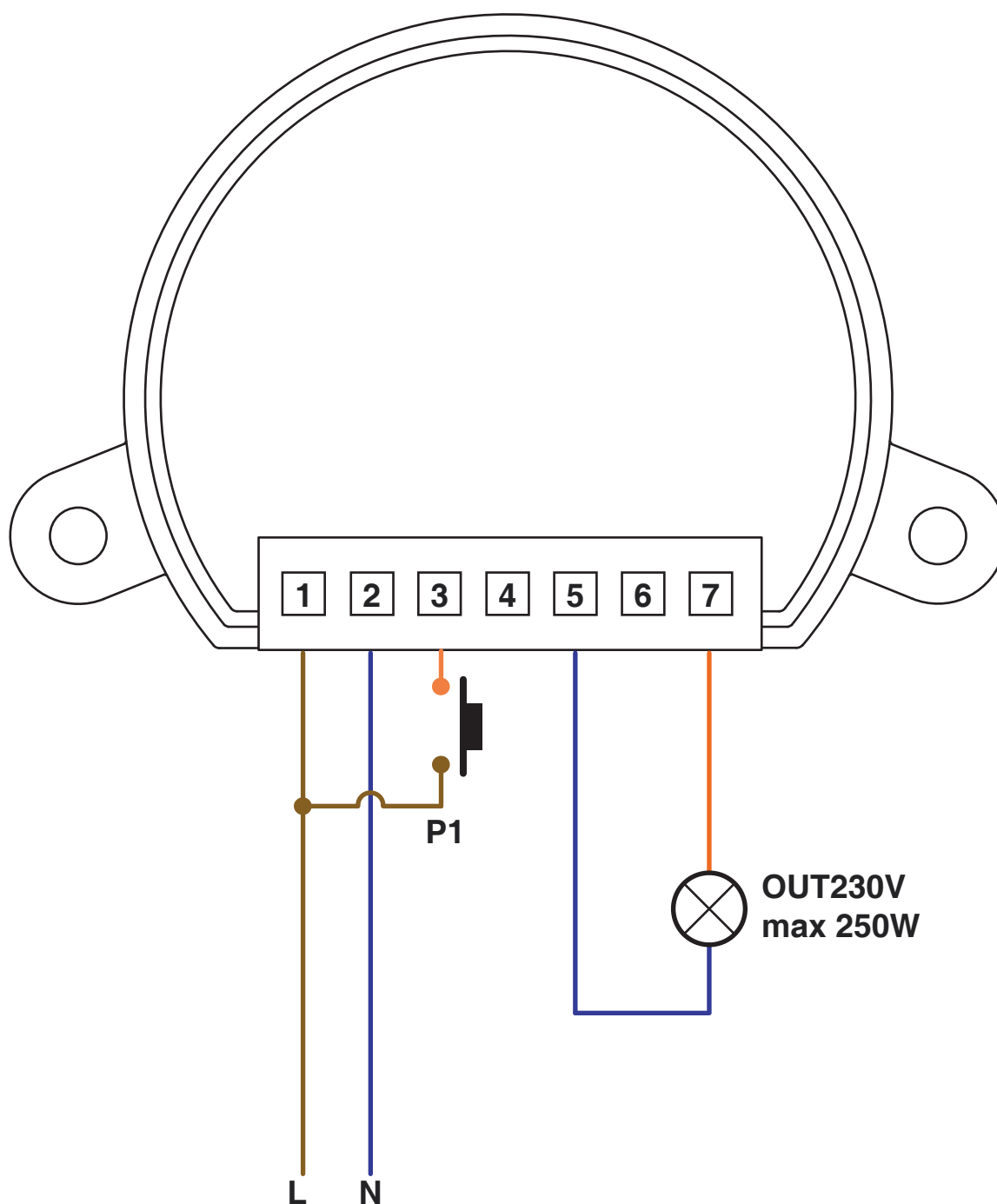

2.2 COLLEGAMENTO CON NEUTRO DALL'IMPIANTO

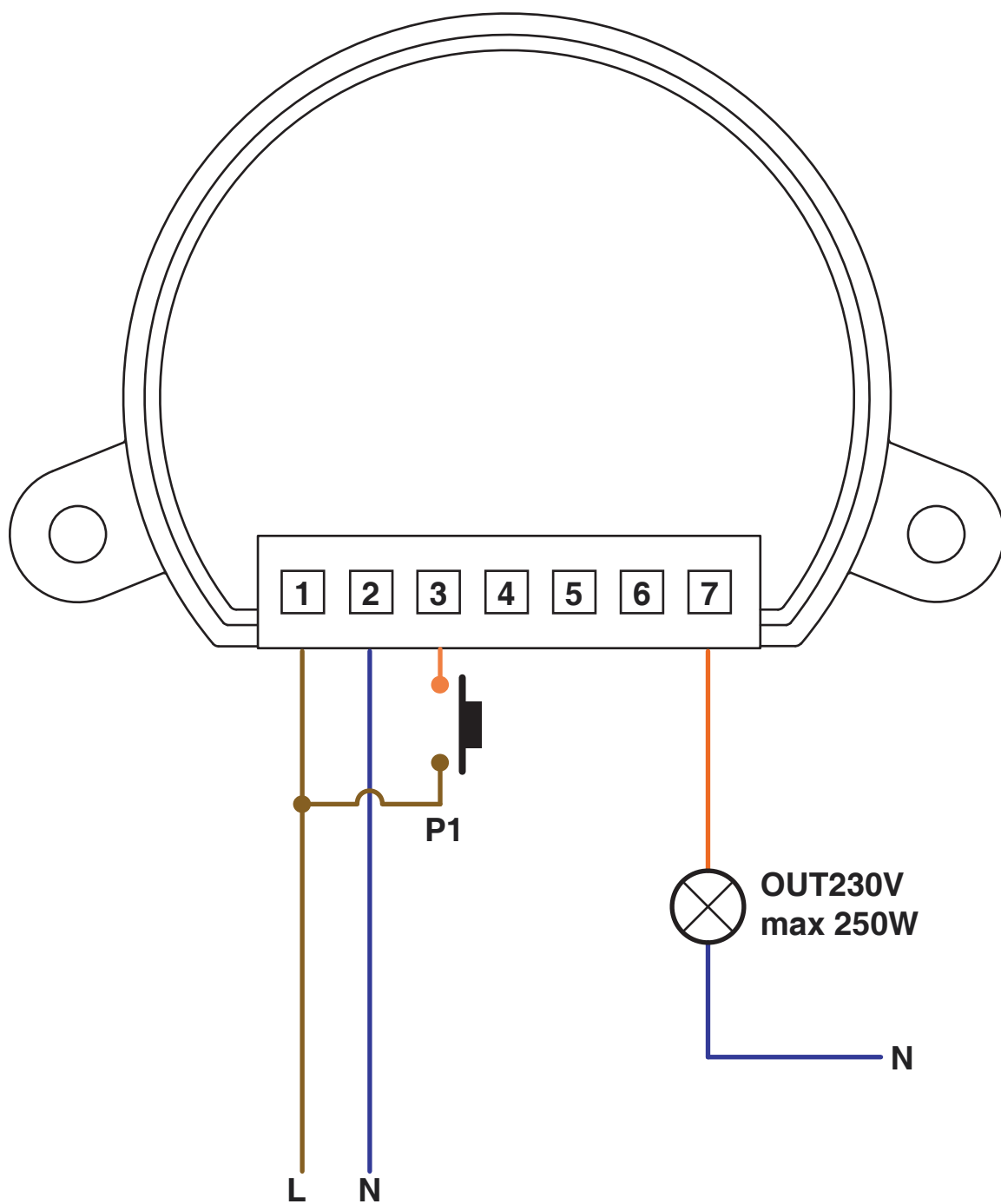

3 - UTILIZZO DELLA CENTRALE

3.1 IMPIANTO TIPO

Il sistema può essere pilotato da pulsante filare, trasmettitore, applicazione o comandi vocali.

L'impianto può funzionare anche con solo comandi radio o solo applicazione.

Invece per utilizzare i comandi vocali è necessario aver completato almeno la configurazione dell'applicazione.

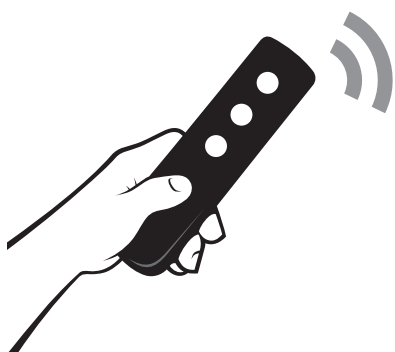

CONFIGURAZIONE DEL CONTROLLO DA TRASMETTITORE

Vedi paragrafo 4

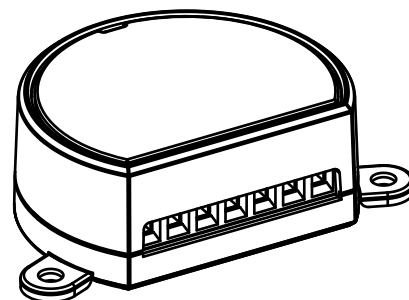

CENTRALE NEXTA TECH

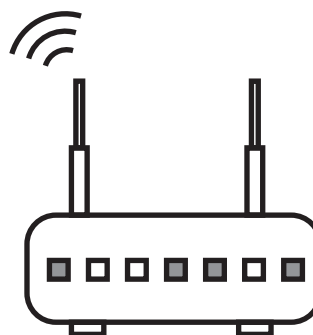

ROUTER CON ACCESSO A INTERNET



CONFIGURAZIONE DEL CONTROLLO DA APPLICAZIONE

Vedi paragrafo 5



CONFIGURAZIONE DEL CONTROLLO VOCALE

Vedi paragrafo 6

3.2 UTILIZZO VIA FILO

Una volta collegato il pulsante questo è già attivo con funzione On/Off

3.3 UTILIZZO VIA RADIO

Per comandare la luce via radio si deve disporre di trasmettitori compatibili e quindi fare la procedura di associazione, vedi paragrafo 4.

Le modalità di comando del trasmettitore dipendono dal modello di trasmettitore utilizzato.

3.4 UTILIZZO DA APPLICAZIONE

Per comandare la luce da applicazione è necessario fare le procedure di configurazione illustrate nel paragrafo 5.

3.5 UTILIZZO CON COMANDI VOCALI

Per comandare la luce da applicazione è necessario fare le procedure di configurazione illustrate nel paragrafo 6.

4 - GESTIONE CON RADIOCOMANDI

Con queste procedure si possono programmare trasmettitori compatibili

Trasmettitori multifunzione, codici:

HB70-SLCT, HB70-SPCT,
HB80-1C, HB80-1DIM, HB80-2L, HB80-30D, HB80-30RGBW, HB80-4C, HB80-4DIM, HB80-4L,
HB90-6LT,
ROUND-1SP,
SENSA-M, SENSA-P, SENSA-R35M, SENSA-R35P, SENSA-R35T, SENSA-T,
TOUCH-1, TOUCH-1CCT, TOUCH-1DIM, TOUCH-1SP, TOUCH-1L, TOUCH-1RGBW, TOUCH-3C, TOUCH-4DIM, TOUCH-CFU

Nel caso di trasmettitori multifunzione le modalità di comando del trasmettitore dipendono dal modello utilizzato. Fare riferimento al manuale del trasmettitore, paragrafo "comandi inviati dal trasmettitore", tenendo presente che questo è un dispositivo di tipo di tipo On/Off

Trasmettitori generici (wireless bus), codici:

HB80-6G,
MCU-TX4,
TOUCH-1G, TOUCH-2G, TOUCH-4G, TOUCH-LOCK4, TOUCH-TX2,
ROUND-1G

Con i trasmettitori generici la funzione associata al tasto è On/Off del carico.

È possibile personalizzare le funzioni dei trasmettitori generici con la procedura di paragrafo 7.2.

4.1 - PROGRAMMAZIONE DEI RADIOCOMANDI

Con questa procedura si possono programmare trasmettitori compatibili di tipo multifunzione o di tipo generico

PASSO 1

Fare una pressione breve del pulsante RADIO sulla ricevente.
Il led si accende fisso.

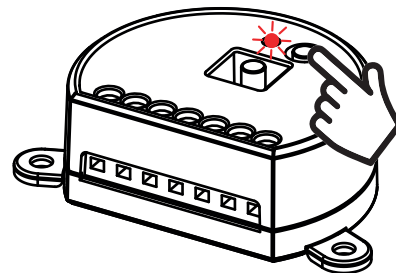

AZIONE: Pressione pulsante RADIO **LED:** Si accende rosso

PASSO 2

Fare una trasmissione con il trasmettitore da memorizzare.

Il led sulla ricevente emette tre lampeggi e si spegne.

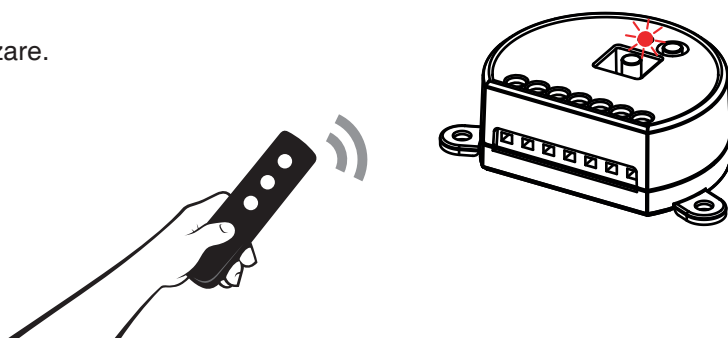

AZIONE: Invio di un comando con il trasmettitore **LED:** Lampeggia 3 volte rosso

4.2 - CANCELLAZIONE DEI RADIOCOMANDI

Con questa procedura si possono eliminare dalla memoria dei trasmettitori programmati.

PASSO 1

Mantenere premuto il tasto RADIO (circa 8 secondi) fino a che il led comincia a lampeggiare di colore rosso.

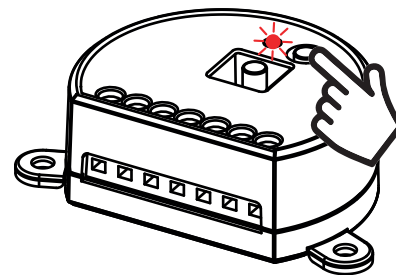

AZIONE: Pressione lunga **LED:** Lampeggia rosso

**ELIMINAZIONE DEL SINGOLO
TRASMETTITORE**

**ELIMINAZIONE DI TUTTI I
TRASMETTITORI DELL'USCITA**

PASSO 2a

Entro 10 secondi fare una trasmissione con il trasmettitore che si desidera eliminare. Il led fa dei lampeggi veloci e si spegne.

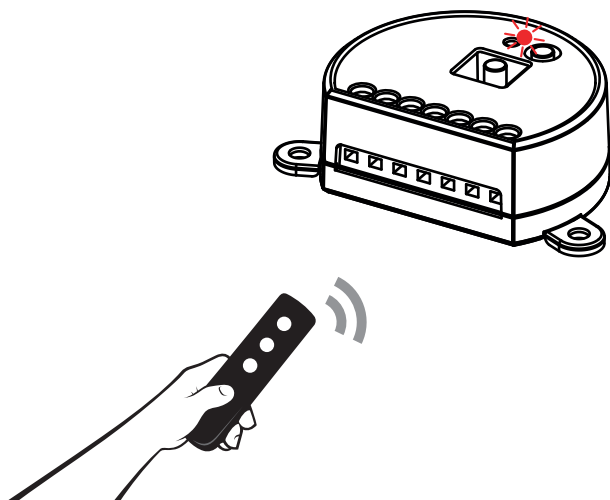

AZIONE: Invio di un comando da trasmettitore
LED: Lampeggia veloce e si spegne

PASSO 2B

Entro 10 secondi fare una pressione breve del tasto RADIO per confermare la cancellazione di tutti i trasmettitori. Il led fa dei lampeggi veloci e si spegne.

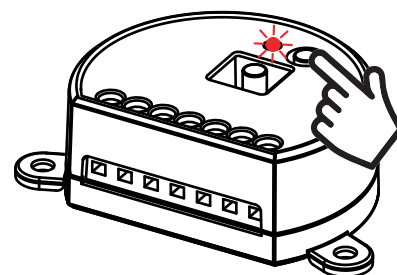

AZIONE: Pressione breve tasto RADIO
LED: Lampeggia veloce e si spegne

5 - GESTIONE DA APPLICAZIONE “OneSmart”

Queste procedure permettono di gestire la luce dal proprio device (esempio: cellulare) tramite applicazione e di controllare l'impianto da remoto.

5.1 - CONNESSIONE ALL'APPLICAZIONE “OneSmart”

Questa procedura connette la centralina all'applicazione. Va ripetuta per ogni centrale presente sull'impianto.

ATTENZIONE: per il funzionamento è necessario disporre di una rete wi-fi con accesso a internet alla quale collegare la centrale

PROCEDURA

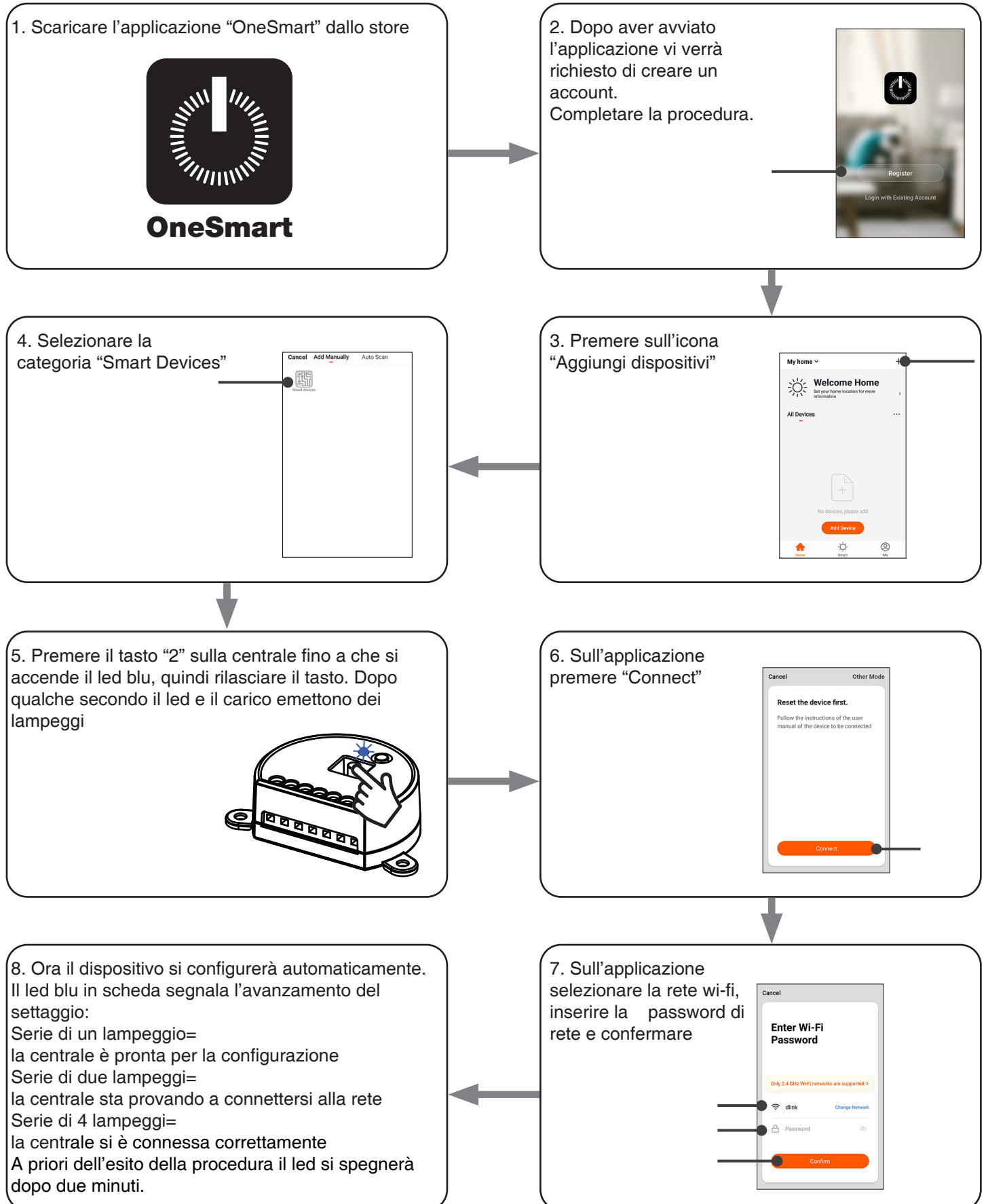

5.2 - UTILIZZO DI “ONESMART”

Dopo aver configurato tutte le centraline è possibile controllare l'impianto da applicazione.

UTILIZZO

Nel menu “La mia casa” (1) appaiono tutti i dispositivi associati alla casa. Per inviare un comando ad un dispositivo selezionarlo.

Premendo su “Smart” (2) è possibile aggiungere delle azioni sui dispositivi a seconda di determinate condizioni ed in determinati intervalli di tempo, sono previste due tipologie:

- Automazione (3): in base a una o più condizioni esegue una o più azioni
- Scenario (4): esegue una o più azioni in base alla pressione di un pulsante su app
-

ESEMPI DI SCENARI:

- Spegni tutte le luci (spengo tutte le luci)
- Scenario film (imposto più luci all'intensità/colore desiderato)
-

ESEMPI DI AUTOMAZIONI:

- Gestione di una luce in base all'orario
- Accensione di una luce al tramonto e spegnimento all'alba
-

Premendo su “Mi” (5) si può accedere alle impostazioni della casa e dell'account.

Da questo menù è possibile aggiungere membri alla casa per condividere la gestione dei dispositivi o creare nuove case.

PROCEDURA PER L'AGGIUNTA DI UTENTI

1- Dal menù “Mi” (5) selezionare “Gestione casa” (7) e quindi andare sulle configurazioni della casa e individuare la voce “Aggiungi membri”

2- Inserire i dati dell'account “OneSmart” che si vuole aggiungere, arriverà una notifica sull'applicazione del nuovo utente con l'invito

ATTENZIONE:

- Il nuovo utente deve aver già scaricato l'applicazione “OneSmart” e creato un account
- Sia l'utente “amministratore” che il “nuovo utente” all'interno dell'applicazione devono aver impostato la stessa “regione” (vai su “Account (2)-Account e sicurezza-Paese” per visualizzare e modificare il paese impostato)

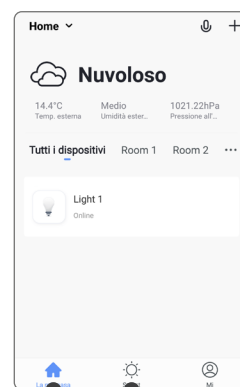

La mia casa (1) Smart (2)

Automazione (3)

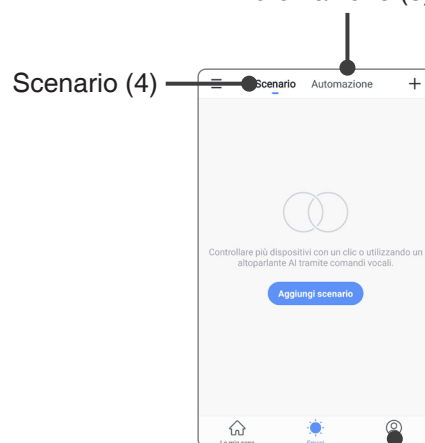

Scenario (4)

Mi (5)

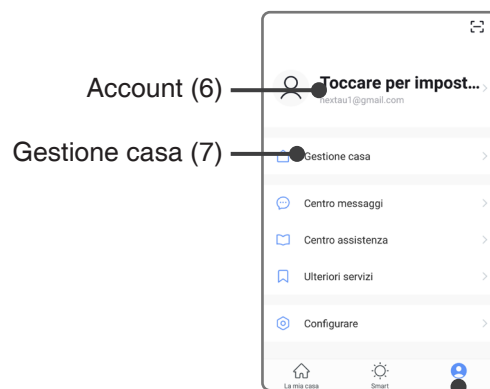

Account (6)

Gestione casa (7)

Mi (5)

6 - GESTIONE CON COMANDI VOCALI

Con questa procedura si può associare un account “OneSmart” ad un account Google o Alexa per abilitare il riconoscimento vocale.

6.1 - CONNESSIONE ALL'APPLICAZIONE “GOOGLE HOME”

PROCEDURA

ATTENZIONE: prima di procedere con questa procedura è necessario aver configurato l'account “OneSmart”, vedi paragrafo 6.

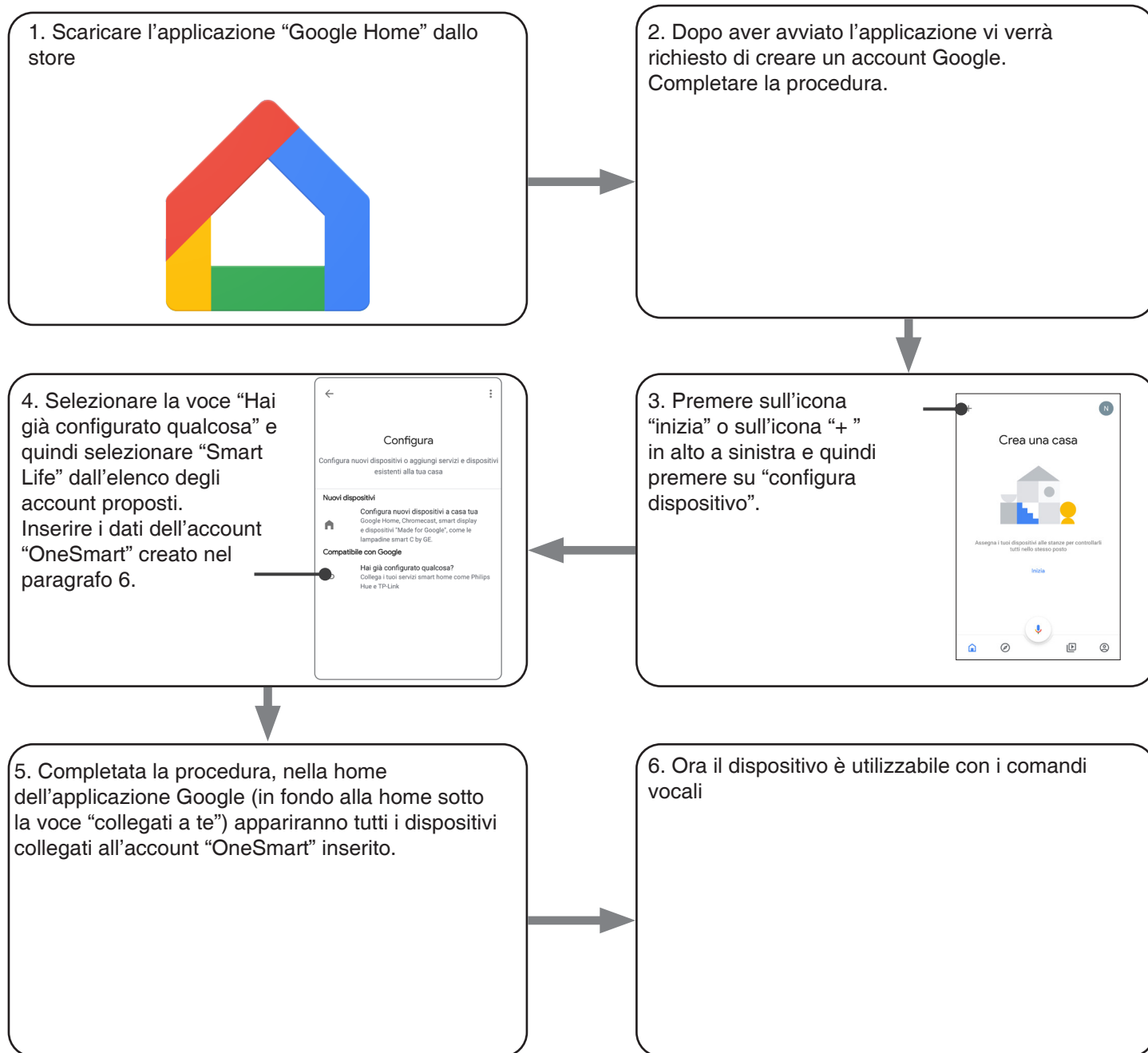

NOTE:

se si aggiungono altri dispositivi nell'applicazione OneSmart, questi saranno automaticamente aggiunti sulla home di Google. Per poterli utilizzare con il riconoscitore vocale è necessario aggiungerli ad una stanza nell'applicazione Google Home, vedi step 6 della procedura.

Se i dispositivi non vengono aggiunti automaticamente, scollegare e ricollegare il proprio account partendo dallo step 3 di questa procedura da Google Home.

UTILIZZO DI “GOOGLE HOME”

INVIO DEI COMANDI VOCALI

Utilizzando il proprio cellulare (o tablet) Android è già possibile inviare comandi vocali tramite l'assistente nativo. Utilizzando un dispositivo Apple invece si può utilizzare il microfono presente all'interno dell'applicazione Google Home. Se si vuole aggiungere un dispositivo di riconoscimento vocale come “Google Home Mini” o “Google Home” seguire le procedure per abbinarli alla casa creata e in seguito questi saranno già associati anche alle luci.

ELENCO COMANDI VOCALI

Di seguito alcuni esempi di comandi vocali dedicati alla luce:

OK Google, accendi/spegni *nome luce* o *nome stanza*

OK Google, accendi/spegni le luci

UTILIZZO DELLE ROUTINE

La centrale è compatibile con le Routine di Google.

L'applicazione Google Home permette di creare alcuni comandi vocali a piacimento da associare a una, o ad una sequenza di azioni.

Questo permette di creare degli scenari, ma anche di personalizzare il comando per ottenere una certa azione.

ESEMPIO DI SCENARI

OK Google, Buio vengono spente tutte le luci

OK Google, Film si spengono alcune luci ed altre si portano soffuse

ESEMPIO DI COMANDI PERSONALIZZATI

OK Google, buio si spegne la luce

(corrisponde al comando nativo “Spegni *nome luce*”)

6.2 - CONNESSIONE ALL'APPLICAZIONE "AMAZON ALEXA"

PROCEDURA

ATTENZIONE: prima di procedere con questa procedura è necessario aver configurato l'account "Smart Life", vedi paragrafo 6.

1. Scaricare l'applicazione "Amazon Alexa" dallo store



2. Dopo aver avviato l'applicazione vi verrà richiesto di creare un account Amazon. Completare la procedura.

3. Dalla home dell'applicazione premere su "menu" (1) poi su "Skill e giochi" (2). Premere sull'icona "lente di ingrandimento" in alto a destra e quindi cercare "Smart Life" (3). Seguire la procedura per abilitare l'uso dell'account "Smart Life" creato con le procedure di paragrafo

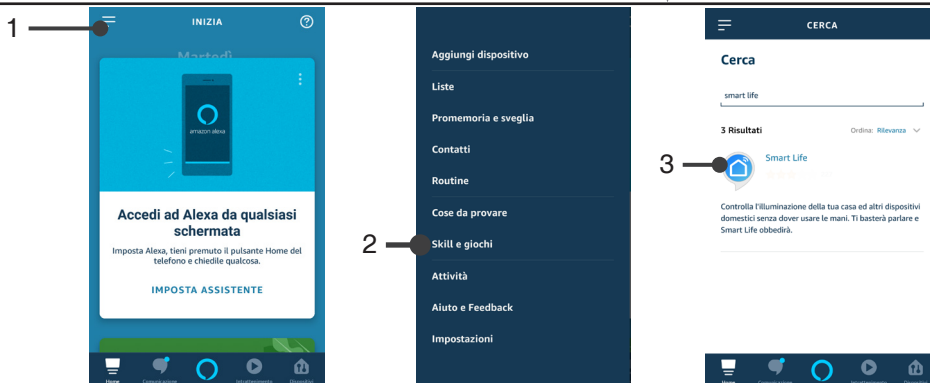

4. Completata la procedura inserendo i dati dell'account "OneSmart" creato nel paragrafo 6 sarà poi possibile avviare la ricerca di dispositivi premendo il tasto "Scorri dispositivi" (4). Se si desidera completare la procedura di settaggio inserendo il device in una stanza

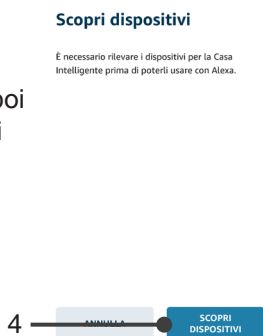

5. Ora il dispositivo è utilizzabile con i comandi vocali

UTILIZZO DI “AMAZON ALEXA”

INVIO DEI COMANDI VOCALI

Utilizzando il proprio cellulare (o tablet) Android è già possibile inviare comandi vocali tramite l'applicazione Amazon Alexa.

Utilizzando un dispositivo Apple invece si può utilizzare il microfono presente all'interno dell'applicazione Amazon Alexa. Se si vuole aggiungere un dispositivo di riconoscimento vocale come google “Echo Dot” o “Echo Plus” seguire le procedure per abbinarli alla casa creata e in seguito questi saranno già associati anche alle luci.

ELENCO COMANDI VOCALI

Di seguito alcuni esempi di comandi vocali dedicati alla luce:

Accendi/spegni *nome luce*

Imposta *nome luce* al 50%

UTILIZZO DELLE ROUTINE

La centrale è compatibile con le Routine di Google.

L'applicazione Alexa permette di creare alcuni comandi vocali a piacimento da associare a una, o ad una sequenza di azioni.

Questo permette di creare degli scenari, ma anche di personalizzare il comando per ottenere una certa azione.

ESEMPIO DI SCENARI

Buio vengono spente tutte le luci

Film si spengono alcune luci ed altre si portano soffuse di colore blu

ESEMPIO DI COMANDI PERSONALIZZATI

Buio si spegne la luce

(corrisponde al comando nativo “Spegni *nome luce*”)

7- PROGRAMMAZIONI AVANZATE

7.1 IMPOSTAZIONE DEL TIPO DI INGRESSI VIA FILO

PASSO 1

Mantenere premuto il pulsante radio e il pulsante WiFi per 2 secondi.
Il led si accende verde.

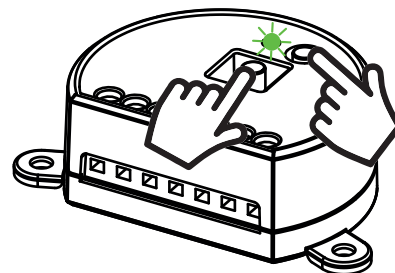

AZIONE: Pressione lunga di pulsante RADIO e Wi Fi **LED:** Si accende verde

PASSO 2

Fare un pressione breve del pulsante RADIO sulla ricevente.
Contare il numero di lampeggi emessi:

NUMERO DI LAMPEGGI	FUNZIONE
3	Pulsante (default)
6	Interruttore

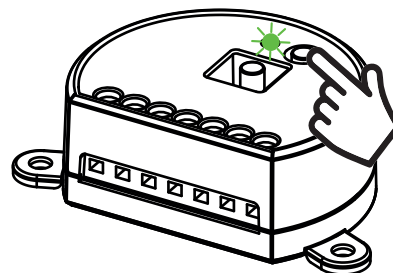

AZIONE: Pressione breve pulsante RADIO **LED:** Lampeggia

PASSO 3

Per cambiare l'impostazione ripetere la procedura dal punto 1, la centrale eseguirà alternativamente 3 o 6 lampeggi.

7.2 - PERSONALIZZARE LA FUNZIONE DEL TASTO DEI TRASMETTITORI DI TIPO “WIRELESS BUS”

Con la seguente procedura è possibile impostare una funzione personalizzata al tasto del trasmettitore della famiglia “wireless bus”.

GENERIC RADIOTRANSMITTERS (WIRELESS BUS), CODES:
HB80-6G, MCU-TX4, TOUCH-1G, TOUCH-2G, TOUCH-4G, TOUCH-LOCK4, TOUCH-TX2, ROUND-1G

PROCEDURA

PASSO 1

Premere il tasto RADIO.
Il led si accende fisso di colore rosso.

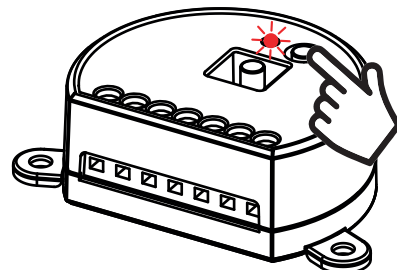

AZIONE: Pressione breve di tasto 1 **LED:** Si accende rosso

PASSO 2

Fare una pressione breve del pulsante WI FI sulla ricevente e contare il numero di lampeggi emessi dal led.

NUMERO DI LAMPEGGI	FUNZIONE
1	On
2	Off

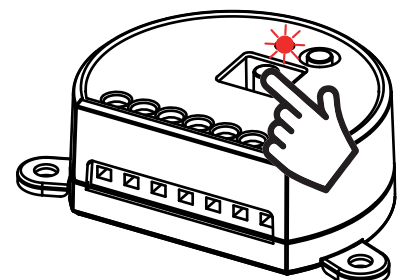

AZIONE: Pressione breve di tasto Wi Fi **LED:** Contare il numero di lampeggi

PASSO 3

Fare una pressione breve del tasto Wi Fi durante il lampeggio corrispondente alla funzione desiderata per terminare il conteggio.
Il led si accende fisso.

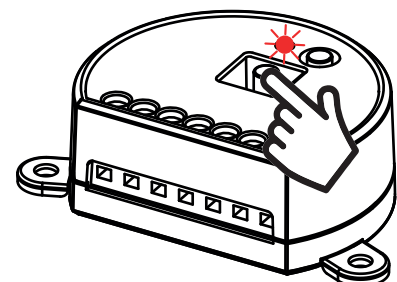

AZIONE: Pressione breve di tasto Wi Fi durante il lampeggio **LED:** Si accende rosso

PASSO 4

Entro 60 secondi fare una trasmissione con il trasmettitore che si vuole programmare. Vedi manuale del trasmettitore paragrafo “programmazione del trasmettitore” per informazioni dettagliate in base al modello.
Il led fa tre lampeggi e si spegne.

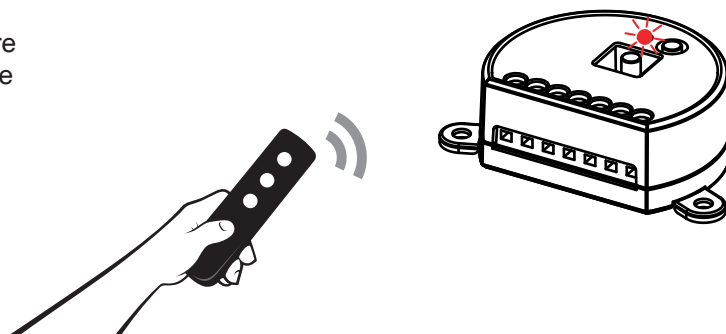

AZIONE: Invio di un comando da trasmettitore **LED:** Lampeggia e si spegne

7.3 - IMPOSTAZIONE DELLA TEMPORIZZAZIONE

Default: 18 ore

Con la seguente procedura è possibile introdurre una temporizzazione per spegnere automaticamente la luce. Tutti i comandi fanno ripartire il conteggio del tempo, ad esclusione dei seguenti che spegneranno immediatamente la luce: pressione breve dell'ingresso via filo, comando di off da trasmettitore, da applicazione o vocale.

PROCEDURA:

PASSO 1

Mantenere premuto il pulsante radio e il pulsante WiFi per 2 secondi.
Il led si accende verde.

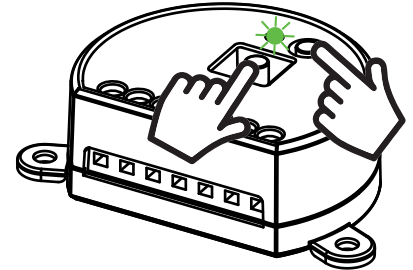

AZIONE: Pressione lunga di pulsante RADIO e Wi Fi **LED:** Si accende

PASSO 2

Fare un pressione breve del pulsante Wi Fi sulla ricevente e contare il numero di lampeggi emessi dal led.

NUMERO DI LAMPEGGI	FUNZIONE
1	Nessuna temporizzazione
2	1 minuto
3	5 minuti
4	15 minuti
5	30 minuti
6	1 ora
7	2 ore
8	3 ore
9	8 ore
10	12 ore
11	18 ore

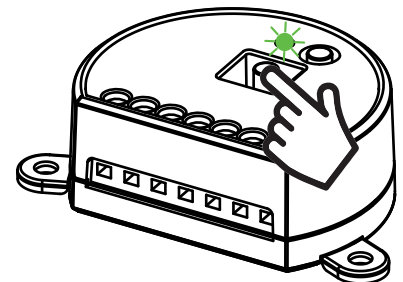

AZIONE: Pressione breve pulsante Wi Fi **LED:** Inizia a lampeggiare

PASSO 3

Fare una pressione breve del tasto 1 durante il lampeggio corrispondente alla funzione desiderata per terminare il conteggio. Il led si spegne.

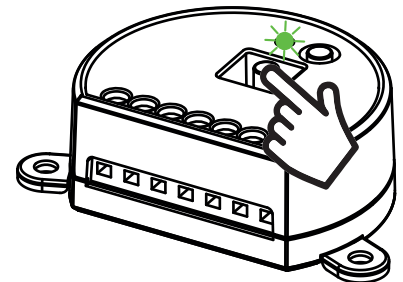

AZIONE: Pressione breve pulsante Wi Fi **LED:** Si spegne

7.4 - RESET AI PARAMETRI DI FABBRICA

Con questa procedura si imposta la centrale con i parametri di fabbrica.

ATTENZIONE: l'unico settaggio che non verrà cancellato sarà l'eventuale associazione all'applicazione "OneSmart".

Per modificare o eliminare anche questo parametro rifare la procedura.

PROCEDURA

PASSO 1

Mantenere premuto il tasto RADIO (circa 4 secondi) fino a che il led comincia a lampeggiare di colore rosso.

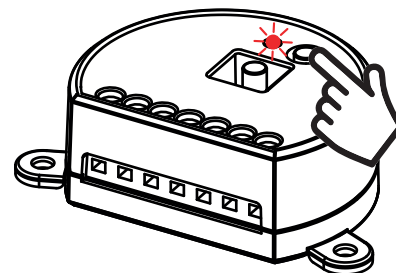

AZIONE: Pressione lunga del pulsante radio **LED:** Lampeggia rosso



PASSO 2

Entro 10 secondi fare una pressione breve del tasto Wi Fi per confermare. Il led fa dei lampeggi veloci e si spegne.

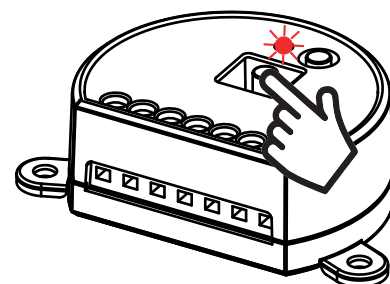

AZIONE: Pressione breve del pulsante Wi Fi **LED:** Lampeggia rosso e si spegne



V1.0

Nexta Tech

company brand of Team srl
via G.Oberdan 90, 33074
Fontanafredda (PN) - Italy
Ph. +39 0434 998682
Email: info@nexta-tech.com
Web: www.nexta-tech.com