

LOGIC-400-ONE

NEXTA
T E C H

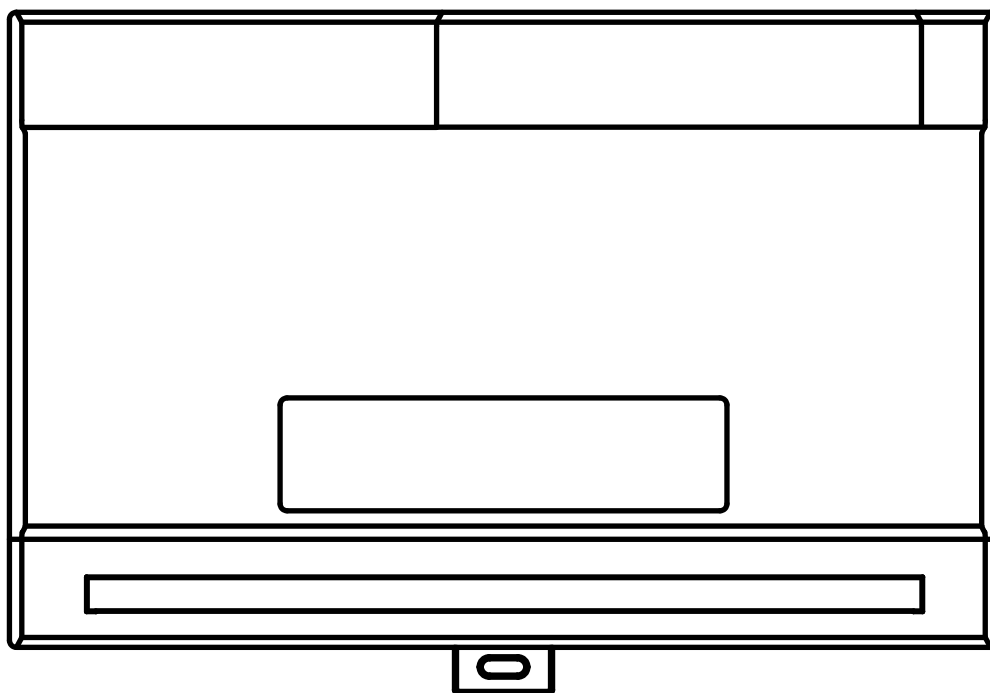

**Centrale di comando con funzione On e Off per 4 carichi 230Vac.
Alimentazione 230Vac. Max 3000W per canale e 6000W totali.
Ricevente 433.92 MHz per trasmettitori radio.
Connessione Wi Fi per applicazione "OneSmart".**

1 - CARATTERISTICHE DEL PRODOTTO

1.1 DATI TECNICI

Alimentazione (Input)	230 Vac
Uscita	4 uscite 230V, massimo 3000W per uscita e massimo 6000W totali
Ingressi di comando	4 ingressi impostabili come pulsante o interruttore
Numero di trasmettitori programmabili	30
Frequenza ricevitore RF	433.920MHz
Frequenza modulo WI-FI	2.4GHz
Grado di protezione	IP20
Temperatura di funzionamento	-20° +55°
Dimensioni del carter	138 X 90 h50 mm

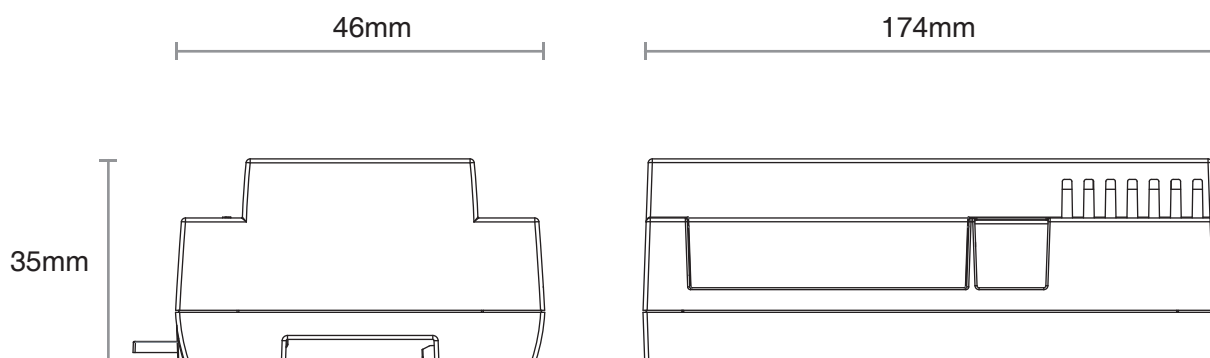
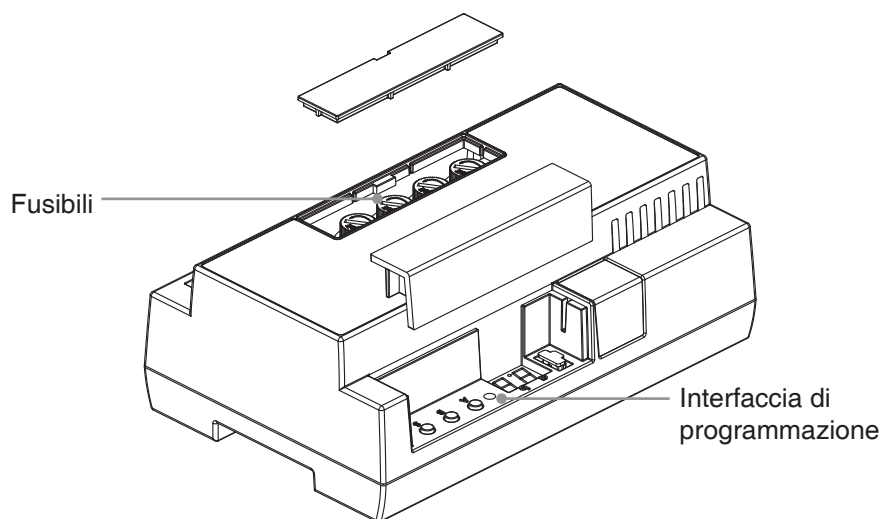

2 - COLLEGAMENTI ELETTRICI

AVVERTENZE

- L'installazione deve essere eseguita esclusivamente da personale tecnico qualificato nel rispetto delle normative elettriche e delle norme di sicurezza vigenti.
- Tutti i collegamenti devono essere eseguiti in assenza di tensione elettrica.
- Servirsi di cavi adeguati.
- Non tagliare l'antenna
- Prevedere nella linea elettrica che alimenta il prodotto un dispositivo di disconnessione opportunamente dimensionato
- Smaltire i materiali di rifiuto nel pieno rispetto della normativa locale.
- Non superare i limiti di carico indicati e utilizzare alimentatori correttamente dimensionati con il carico e protetti.

2.1 SCHEMA DI COLLEGAMENTO

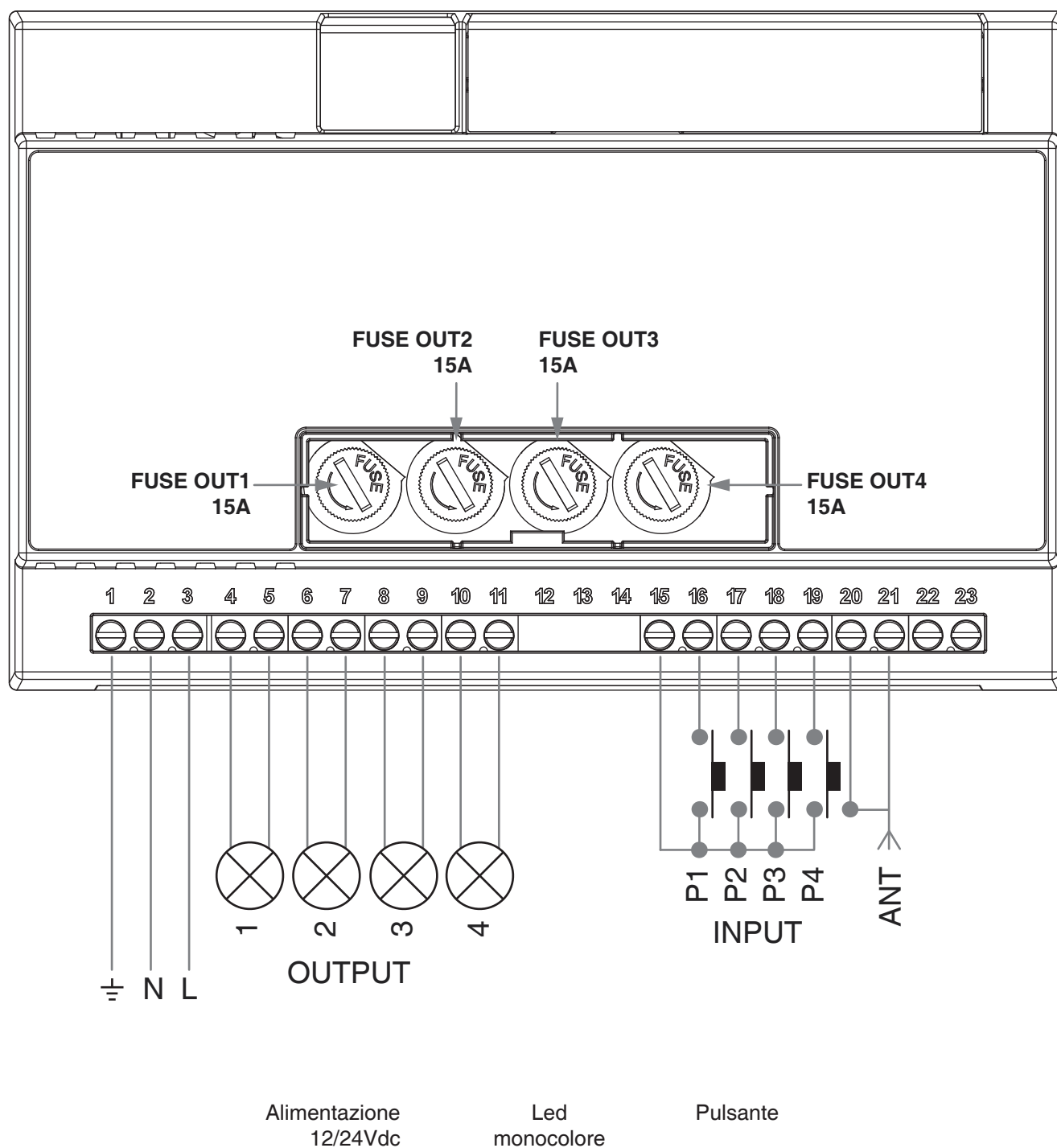

ATTENZIONE:

- Collegare massimo 3000W per uscita e massimo 6000W totali
- Gli ingressi possono essere impostati come pulsanti o interruttori (default= interruttori)

FUNZIONAMENTO VIA FILO

INPUT P1= On/Off OUT1
INPUT P2= On/Off OUT2
INPUT P3= On/Off OUT3
INPUT P4= On/Off OUT4

3 - UTILIZZO DELLA CENTRALE

3.1 IMPIANTO TIPO

Il sistema può essere pilotato da pulsante filare, trasmettitore, applicazione o comandi vocali.

L'impianto può funzionare anche con solo comandi radio o solo applicazione.

Invece per utilizzare i comandi vocali è necessario aver completato almeno la configurazione dell'applicazione.

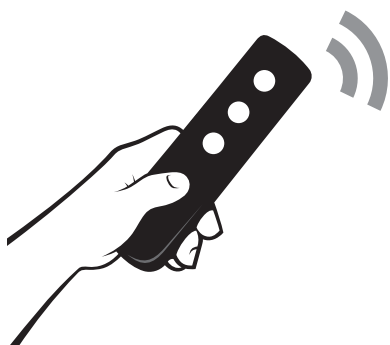

CONFIGURAZIONE DEL CONTROLLO DA TRASMETTITORE

Vedi paragrafo 4

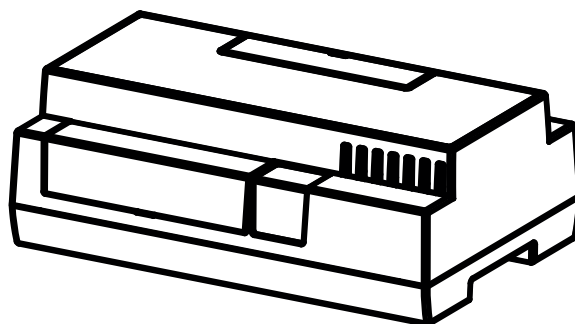

CENTRALE NEXTA TECH

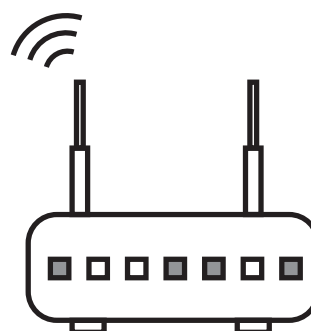

ROUTER CON ACCESSO A INTERNET



CONFIGURAZIONE DEL CONTROLLO DA APPLICAZIONE

Vedi paragrafo 5



CONFIGURAZIONE DEL CONTROLLO VOCALE

Vedi paragrafo 6

3.2 UTILIZZO VIA FILO

Una volta collegati gli ingressi questi sono già funzionanti

3.3 UTILIZZO VIA RADIO

Per comandare la luce via radio si deve disporre di trasmettitori compatibili e quindi fare la procedura di associazione, vedi paragrafo 4.

Le modalità di comando del trasmettitore dipendono dal modello di trasmettitore utilizzato.

Se il trasmettitore è di tipo generico il suo funzionamento dipende da come viene programmato, vedi paragrafo 4 e paragrafo 7.2.

Se il trasmettitore è di tipo multifunzione fare riferimento al manuale del trasmettitore, paragrafo “comandi inviati dal trasmettitore”.

3.4 UTILIZZO DA APPLICAZIONE

Per comandare la luce da applicazione è necessario fare le procedure di configurazione illustrate nel paragrafo 5.

3.5 UTILIZZO CON COMANDI VOCALI

Per comandare la luce da applicazione è necessario fare le procedure di configurazione illustrate nel paragrafo 6.

4 - GESTIONE CON RADIOCOMANDI

Con queste procedure si possono programmare/cancellare trasmettitori compatibili di tipo multifunzione o di tipo generico

Trasmettitori multifunzione, codici:

HB80-1C, HB80-1DIM, HB80-2L, HB80-30D, HB80-30RGBW, HB80-4C, HB80-4DIM, HB80-4L, HB90-6LT, ROUND-1SP, SENA-M, SENA-P, SENA-R35M, SENA-R35P, SENA-R35T, SENA-T, TOUCH-1, TOUCH-1CCT, TOUCH-1DIM, TOUCH-1SP, TOUCH-1L, TOUCH-1RGBW, TOUCH-3C, TOUCH-4DIM, TOUCH-CFU

Nel caso di trasmettitori multifunzione le modalità di comando del trasmettitore dipendono dal modello utilizzato. Fare riferimento al manuale del trasmettitore, paragrafo "comandi inviati dal trasmettitore", tenendo presente che questo è un dispositivo di tipo On/Off

Trasmettitori generici (wireless bus), codici:

HB80-6G, MCU-TX4, TOUCH-1G, TOUCH-2G, TOUCH-4G, TOUCH-LOCK4, TOUCH-TX2, ROUND-1G

Con i trasmettitori generici la funzione associata al tasto è On/Off.

È possibile personalizzare le funzioni dei trasmettitori generici con la procedura di paragrafo 7.2.

4.1 - PROGRAMMAZIONE DEI RADIOCOMANDI

Con questa procedura si possono programmare trasmettitori compatibili di tipo multifunzione o di tipo generico

PASSO 1

Con pressioni del tasto A selezionare l'uscita su cui programmare il trasmettitore in base alla tabella seguente:

DISPLAY	USCITA ABBINATA
L1	OUT1
L2	OUT2
L3	OUT3
L4	OUT4

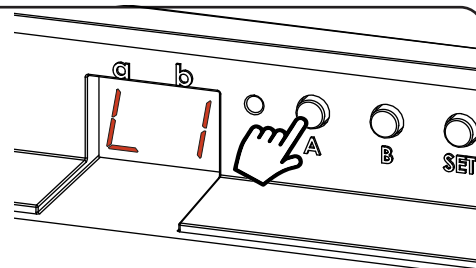

AZIONE: Pressioni brevi di tasto A
DISPLAY: L1, L2, L3, L4, L1, L2...

PASSO 2

Entro 3 secondi fare una trasmissione con il trasmettitore che si vuole programmare. Vedi manuale del trasmettitore paragrafo "programmazione del trasmettitore" per informazioni dettagliate in base al modello. Il led fa tre lampeggi e si spegne.

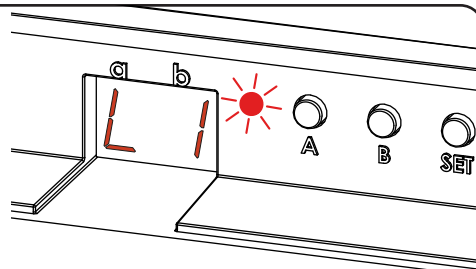

AZIONE: Invio di un comando da trasmettitore
LED: Lampeggia 3 volte rosso

4.2 - CANCELLAZIONE DEI RADIOCOMANDI

Con questa procedura si possono eliminare dalla memoria dei trasmettitori programmati.

PASSO 1

Con pressioni brevi del tasto "SET" scorrere il menù fino a visualizzare sul display la programmazione "P6".

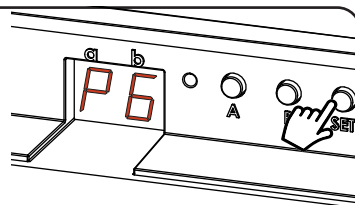

AZIONE: Pressioni brevi del tasto "SET" **DISPLAY:** "P6"

PASSO 2

Fare una pressione prolungata del tasto "SET" (circa 3s) per entrare nella programmazione.
Il led sulla ricevente si accende

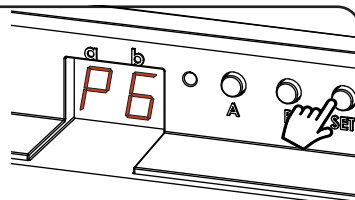

AZIONE: Pressioni lunga del tasto "SET" **DISPLAY:** "P2"

PASSO 3a

Fare una pressione prolungata del tasto "B".
Il led comincia a lampeggiare.

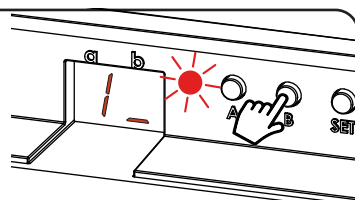

AZIONE: Pressione lunga del tasto B **LED:** Lampeggia

ELIMINAZIONE DEL SINGOLO TRASMETTITORE

ELIMINAZIONE DI TUTTI I TRASMETTITORI DELL'USCITA

PASSO 4a

Entro 5 secondi fare una trasmissione con il telecomando che si desidera cancellare.
Il led sulla ricevente emette dei lampeggi veloci e si riaccende fisso

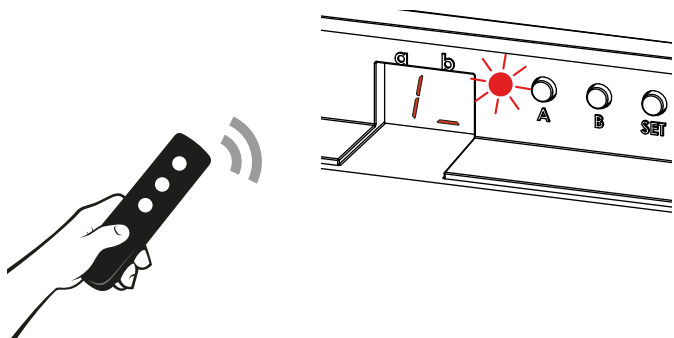

AZIONE: Invio di un comando da trasmettitore
LED: Lampeggia veloce e si riaccende fisso

PASSO 3b

Entro 5 secondi fare una pressione breve del tasto "B" per confermare la cancellazione.
Il led sulla ricevente emette dei lampeggi e si riaccende fisso.

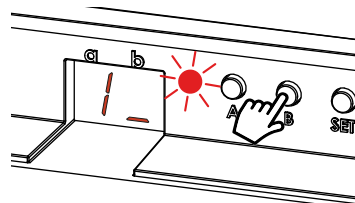

AZIONE: Pressione breve del tasto B
LED: Lampeggia veloce e si riaccende fisso

PASSO 4

Il display visualizza il menu principale (P2, P%, P6, FS, P2...)

5 - GESTIONE DA APPLICAZIONE “OneSmart”

Queste procedure permettono di gestire la luce dal proprio device (esempio: cellulare) tramite applicazione e di controllare l'impianto da remoto.

5.1 - CONNESSIONE ALL'APPLICAZIONE “OneSmart”

Questa procedura connette la centralina all'applicazione. Va ripetuta per ogni centrale presente sull'impianto.

ATTENZIONE: per il funzionamento è necessario disporre di una rete wi-fi con accesso a internet alla quale collegare la centrale

PROCEDURA

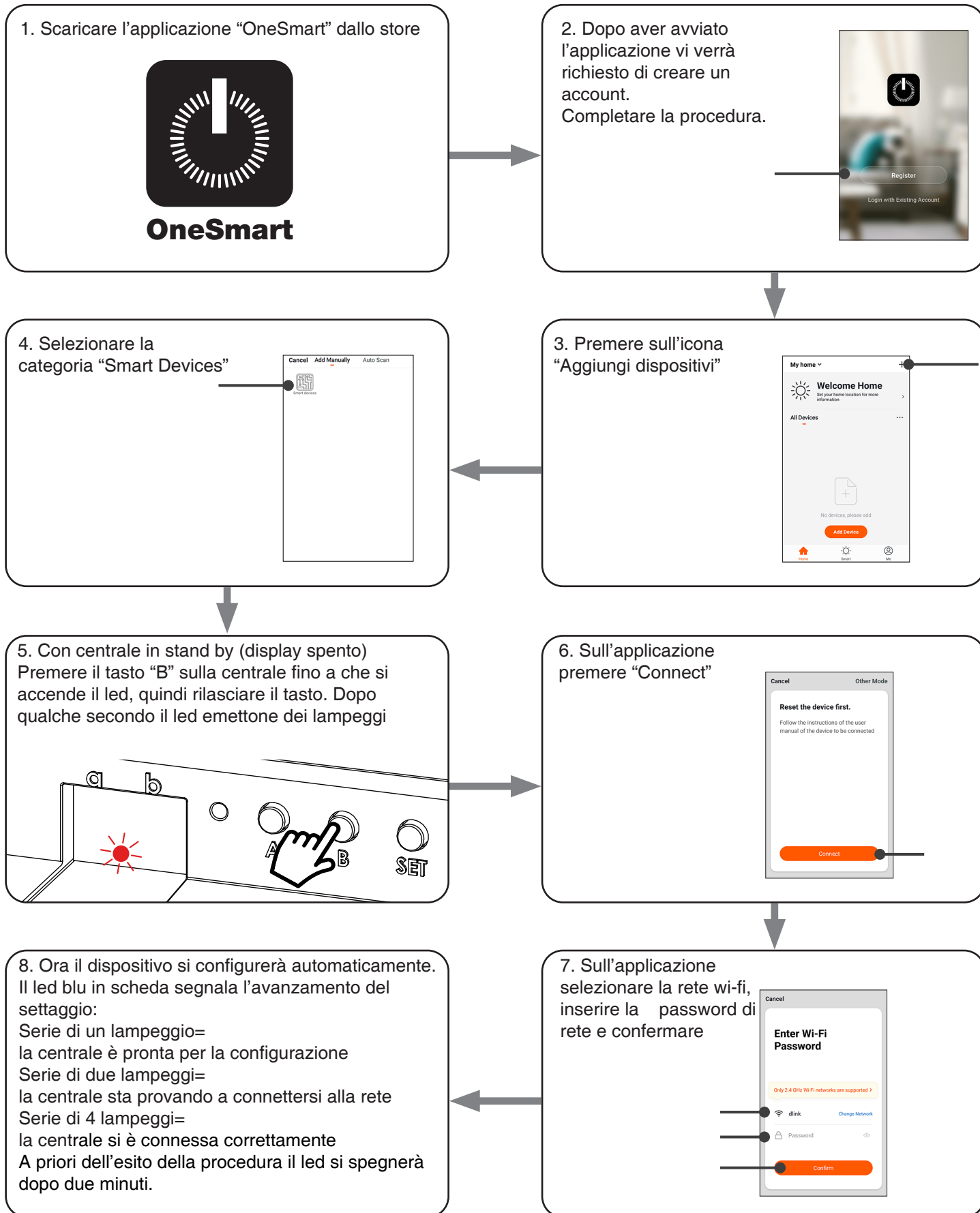

5.2 - UTILIZZO DI “ONESMART”

Dopo aver configurato tutte le centraline è possibile controllare l'impianto da applicazione.

UTILIZZO

Nel menu “La mia casa” (1) appaiono tutti i dispositivi associati alla casa. Per inviare un comando ad un dispositivo selezionarlo.

Premendo su “Smart” (2) è possibile aggiungere delle azioni sui dispositivi a seconda di determinate condizioni ed in determinati intervalli di tempo, sono previste due tipologie:

- Automazione (3): in base a una o più condizioni esegue una più azioni
- Scenario (4): esegue una o più azioni in base alla pressione di un pulsante su app
-

ESEMPI DI SCENARI:

- Spegni tutte le luci (spengo tutte le luci)

ESEMPI DI AUTOMAZIONI:

- Gestione di una luce in base all'orario
- Accensione di una luce al tramonto e spegnimento all'alba
-

Premendo su “Mi” (5) si può accedere alle impostazioni della casa e dell'account.

Da questo menù è possibile aggiungere membri alla casa per condividere la gestione dei dispositivi o creare nuove case.

PROCEDURA PER L'AGGIUNTA DI UTENTI

1- Dal menù “Mi” (5) selezionare “Gestione casa” (7) e quindi andare sulle configurazioni della casa e individuare la voce “Aggiungi membri”

2- Inserire i dati dell'account “OneSmart” che si vuole aggiungere, arriverà una notifica sull'applicazione del nuovo utente con l'invito

ATTENZIONE:

- Il nuovo utente deve aver già scaricato l'applicazione “OneSmart” e creato un account
- Sia l'utente “amministratore” che il “nuovo utente” all'interno dell'applicazione devono aver impostato la stessa “regione” (vai su “Account (2)-Account e sicurezza-Paese” per visualizzare e modificare il paese impostato)

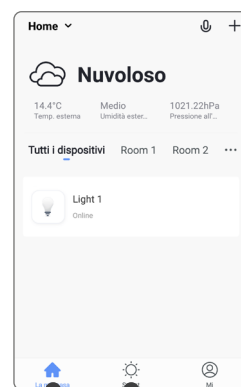

La mia casa (1) Smart (2)

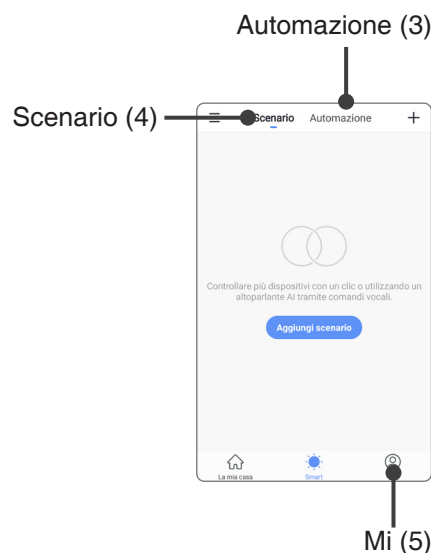

Automazione (3)

Scenario (4)

Mi (5)

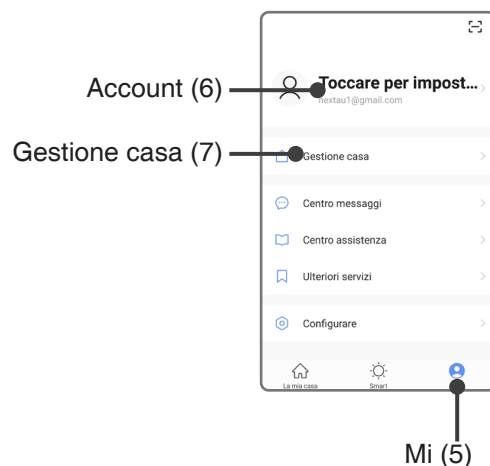

Account (6)

Gestione casa (7)

Mi (5)

6 - GESTIONE CON COMANDI VOCALI

Con questa procedura si può associare un account “OneSmart” ad un account Google o Alexa per abilitare il riconoscimento vocale.

6.1 - CONNESSIONE ALL'APPLICAZIONE “GOOGLE HOME”

PROCEDURA

ATTENZIONE: prima di procedere con questa procedura è necessario aver configurato l'account “OneSmart”, vedi paragrafo 6.

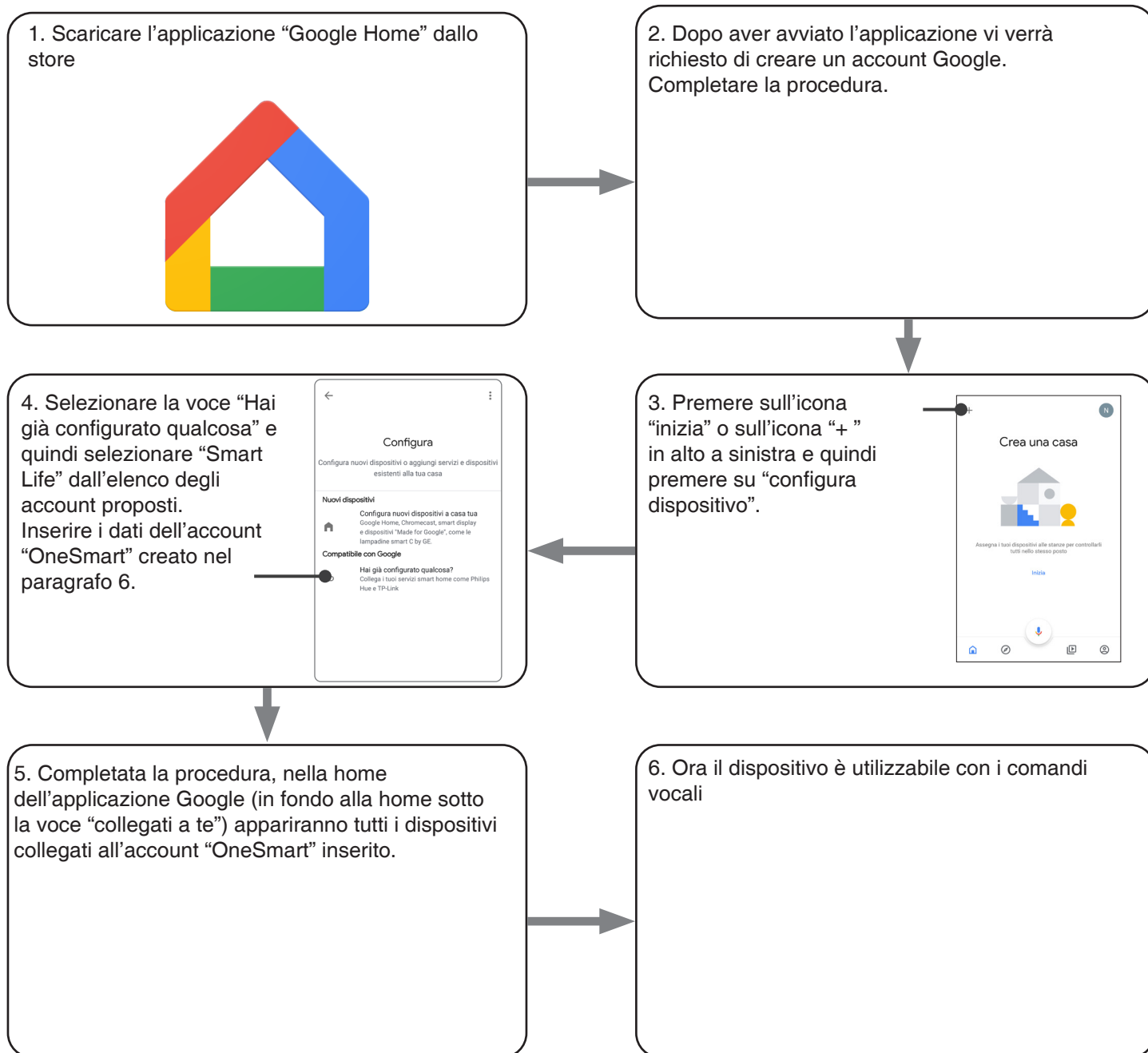

NOTE:

se si aggiungono altri dispositivi nell'applicazione OneSmart, questi saranno automaticamente aggiunti sulla home di Google. Per poterli utilizzare con il riconoscitore vocale è necessario aggiungerli ad una stanza nell'applicazione Google Home, vedi step 6 della procedura.

Se i dispositivi non vengono aggiunti automaticamente, scollegare e ricollegare il proprio account partendo dallo step 3 di questa procedura da Google Home.

UTILIZZO DI “GOOGLE HOME”

INVIO DEI COMANDI VOCALI

Utilizzando il proprio cellulare (o tablet) Android è già possibile inviare comandi vocali tramite l'assistente nativo.

Utilizzando un dispositivo Apple invece si può utilizzare il microfono presente all'interno dell'applicazione Google Home.

Se si vuole aggiungere un dispositivo di riconoscimento vocale come “Google Home Mini” o “Google Home” seguire le procedure per abbinarli alla casa creata e in seguito questi saranno già associati anche alle luci.

ELENCO COMANDI VOCALI

Di seguito alcuni esempi di comandi vocali dedicati alla luce:

OK Google, accendi/spegni “nome luce” o “nome stanza”

OK Google, accendi/spegni le luci*

OK Google, spegna tutte le luci*

*= per usare questi comandi bisogna rinominare il dispositivo utilizzando il termine “luce”.

Esempio: “luce sala” o “luce scale”

UTILIZZO DELLE ROUTINE

La centrale è compatibile con le Routine di Google.

L'applicazione Google Home permette di creare alcuni comandi vocali a piacere da associare a una, o ad una sequenza di azioni.

Questo permette di creare degli scenari, ma anche di personalizzare il comando per ottenere una certa azione.

ESEMPIO DI SCENARI

OK Google, Buio vengono spente tutte le luci

6.2 - CONNESSIONE ALL'APPLICAZIONE "AMAZON ALEXA"

PROCEDURA

ATTENZIONE: prima di procedere con questa procedura è necessario aver configurato l'account "Smart Life", vedi paragrafo 6.

1. Scaricare l'applicazione "Amazon Alexa" dallo store



2. Dopo aver avviato l'applicazione vi verrà richiesto di creare un account Amazon. Completare la procedura.

3. Dalla home dell'applicazione premere su "menu" (1) poi su "Skill e giochi" (2). Premere sull'icona "lente di ingrandimento" in alto a destra e quindi cercare "Smart Life" (3). Seguire la procedura per abilitare l'uso dell'account "Smart Life" creato con le procedure di paragrafo

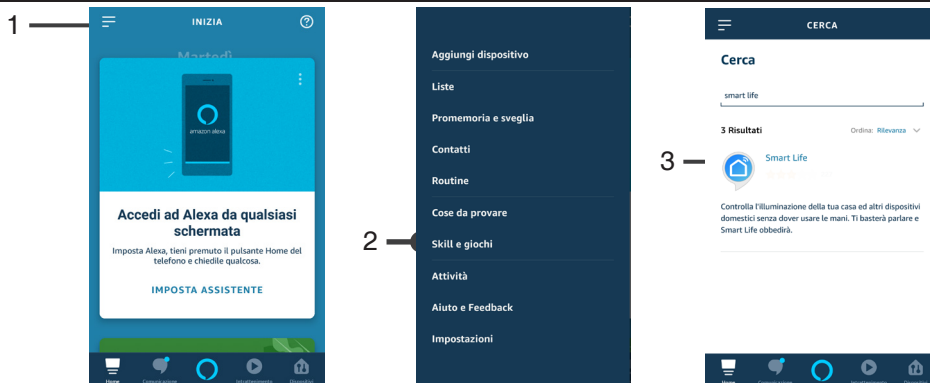

4. Completata la procedura inserendo i dati dell'account "OneSmart" creato nel paragrafo 6 sarà poi possibile avviare la ricerca di dispositivi premendo il tasto "Scorri dispositivi" (4). Se si desidera completare la procedura di settaggio inserendo il device in una stanza

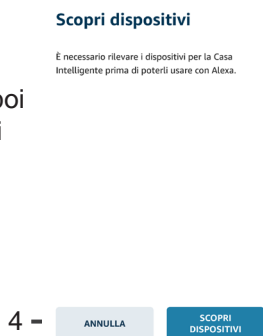

5. Ora il dispositivo è utilizzabile con i comandi vocali

7 - PROGRAMMAZIONI AVANZATE

7.1 - IMPOSTAZIONE DEL TIPO DI INGRESSI VIA FILO

Default: Pulsante

Con questa procedura è possibile selezionare la tipologia di dispositivi via filo per comandare i carichi. I dispositivi possono essere settati come pulsanti o interruttori.

PROCEDURA

PASSO 1

Con pressioni brevi del tasto "SET" scorrere il menù fino a visualizzare sul display la programmazione "P2".

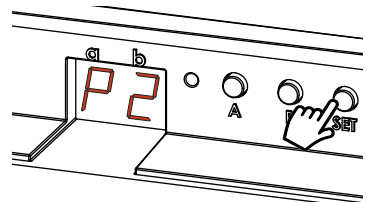

AZIONE: Pressioni brevi di tasto SET **DISPLAY:** P2

PASSO 2

Fare una pressione prolungata del tasto "SET" (circa 3s) per entrare nella programmazione.
Il led sulla ricevente si accende

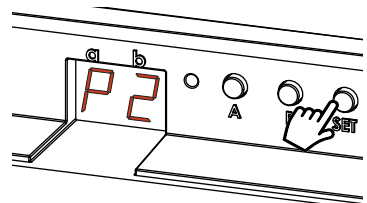

AZIONE: Pressioni lunga di tasto SET

PASSO 3

Con pressioni brevi del tasto "A" scegliere l'uscita su cui programmare il trasmettitore visualizzata sul display "a", vedi tabella seguente:

DISPLAY	USCITA ABBINATA
1	Out 1
2	Out 2
3	Out 3
4	Out4

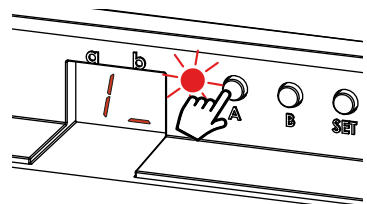

AZIONE: Pressioni brevi di tasto A
DISPLAY: 1, 2, 3, 4, 1, 2...

PASSO 4

Con pressioni brevi del tasto "B" scegliere la funzione che si vuole programmare visualizzata sul display "b" in base alla tabella seguente:

DISPLAY	TIPO DI INGRESSI
1	Pulsante
2	Interruttore

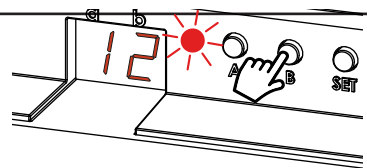

AZIONE: Pressioni brevi di tasto A
DISPLAY: 1, 2, 1, 2...

PASSO 5

Per confermare fare una pressione prolungata del tasto "SET" (circa 3s).
Per annullare qualsiasi cambiamento, premere contemporaneamente i tasti "A" e "B" per circa 3 secondi.

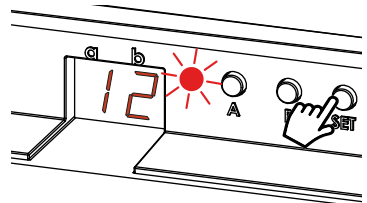

AZIONE: Pressioni lunga di tasto SET

PASSO 6

Il display visualizza il menu principale (P2, P3, P6, FS, P2...)

7.2 - PERSONALIZZARE LA FUNZIONE DEL TASTO DEI TRASMETTITORI DI TIPO "WIRELESS BUS"

Con la seguente procedura è possibile impostare una funzione personalizzata al tasto del trasmettitore "wireless bus".

RADIOCOMANDO GENERICO (WIRELESS BUS), CODICI:
HB80-6G, MCU-TX4, TOUCH-1G, TOUCH-2G, TOUCH-4G, TOUCH-LOCK4, TOUCH-TX2, ROUND-1G

PROCEDURA

PASSO 1

Con pressioni brevi del tasto "SET" scorrere il menù fino a visualizzare sul display la programmazione "P6".

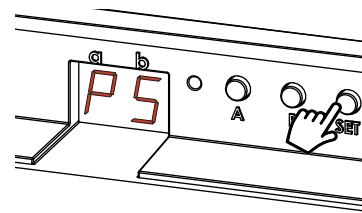

AZIONE: Pressioni brevi di tasto SET **DISPLAY:** P5

PASSO 2

Con pressioni brevi del tasto "A" scegliere l'uscita su cui programmare il trasmettitore visualizzata sul display "a", vedi tabella seguente:

DISPLAY	USCITA ABBINATA
1	Out 1
2	Out 2
3	Out 3
4	Out4

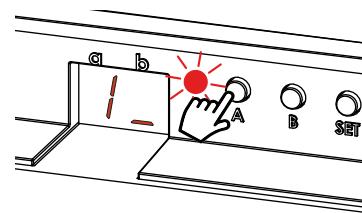

AZIONE: Pressioni brevi di tasto A
DISPLAY: 1, 2, 3, 4, 1, 2...

PASSO 3

Con pressioni brevi del tasto "B" scegliere la funzione che si vuole programmare visualizzata sul display "b" in base alla tabella seguente:

DISPLAY	FUNZIONE DEL TRASMETTITORE
1*	Trasmettitore multifunzione
2*	Trasmettitore generico funzione On/Off
6	Trasmettitore generico funzione On
7	Trasmettitore generico funzione Off

* le programmazioni 1 e 2 sono equivalenti alla procedura di paragrafo 4.1

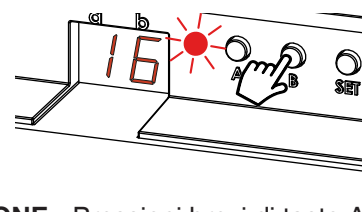

AZIONE: Pressioni brevi di tasto A
DISPLAY: 1, 2, 6, 7, 1, 2...

PASSO 4

Fare una pressione prolungata del tasto "B" (circa 3s) per attivare la ricevente, il led sul displaysi accende

AZIONE: Pressioni lunga del tasto B
DISPLAY: Si accende il led

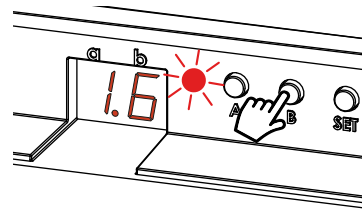

AZIONE: Invio di un comando da trasmettitore **LED:** Lampeggia e si spegne

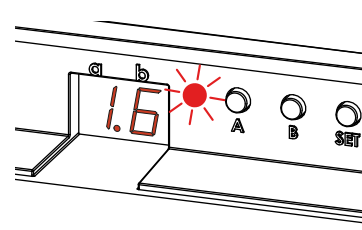
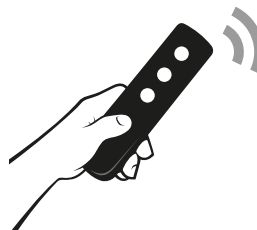

PASSO 6

Se si vogliono memorizzare altri trasmettitori, ritornare al punto 2 di questa procedura. Se si vuole tornare al menù di visualizzazione delle programmazioni fare una pressione prolungata (circa 3 sec) del tasto "SET".

7.3 - RESET AI PARAMETRI DI FABBRICA

Con questa procedura si imposta la centrale con i parametri di fabbrica.

ATTENZIONE: l'unico settaggio che non verrà cancellato sarà l'eventuale associazione all'applicazione "OneSmart".

Per modificare o eliminare anche questo parametro rifare la procedura.

PROCEDURA

PASSO 1

Con pressioni brevi del tasto "SET" scorrere il menù fino a visualizzare sul display la programmazione "FS".

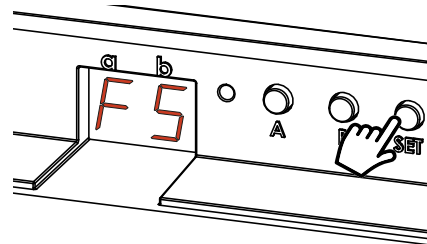

AZIONE: Pressione breve del tasto SET **DISPLAY:** FS

PASSO 2

Fare una pressione prolungata del tasto "SET" (circa 3s) per entrare nella programmazione. Il led sulla ricevente si accende.

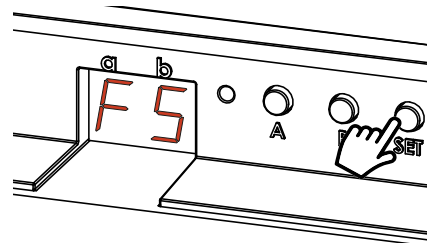

AZIONE: Pressione lunga del tasto SET

PASSO 3

Con pressioni brevi del tasto "B" scegliere le impostazioni del reset in base alla tabella seguente:

DISPLAY	USCITA ABBINATA
F1	Reset dei parametri (nessuna cancellazione della memoria radio)
F2	Reset completo (parametri + memoria radio)

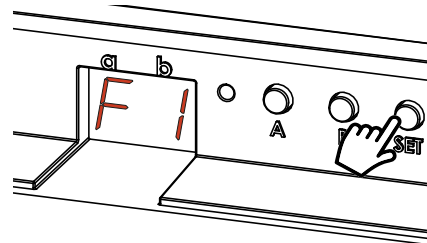

AZIONE: Pressioni brevi del tasto B **DISPLAY:** F1, F2, F1...

PASSO 4

Per confermare fare una pressione prolungata del tasto "SET" (circa 3s).
Per annullare qualsiasi cambiamento, premere contemporaneamente i tasti "A" e "B" per circa 3 secondi.

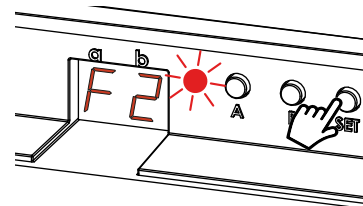

AZIONE: Pressione lunga del tasto SET

PASSO 5

Il display visualizza il menu principale (P2, P3, P6, FS, P2...)



MNLPLN-ONEENV1.0

MNLPLN-ONEITV1.0

Nexta Tech

company brand of Team srl
via G.Oberdan 90, 33074
Fontanafredda (PN) - Italy
Ph. +39 0434 998682
Email: info@nexta-tech.com
Web: www.nexta-tech.com